



ATHENA

Le cassette serie **ATHENA**, per varietà di materiali impiegati e dimensioni, trovano utilizzo in tutti i settori e rispondono in modo ottimale sia alle esigenze di stoccaggio che di distribuzione. Impilabili con e senza coperchio, sono conformi alle dimensioni degli euro-pallet.

Bordi e rinforzi sono stati studiati per conferire alle cassette una struttura tale da renderle resistenti ai carichi più pesanti. La diversa composizione di questi elementi consente svariate soluzioni e non preclude la possibilità di soluzioni personalizzate.

MANIGLIA

maniglia chiusa



PARETI

pareti chiuse



FONDI

fondo chiuso



fondo 800x600 mm
per accessori

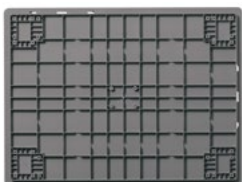

con traverse



con piedini



con ruote



COPERCHI

a cerniera



con maniglie



L'utilizzo del coperchio non preclude la possibilità di sovrapporre le cassette

GANCI DI CHIUSURA

Il coperchio delle cassette serie Athena nella versione a cerniera e con maniglie può essere chiuso con gancio di scorrimento in nylon.



chiusura con piombo



CASSETTE DIVISORIE



Le cassette divisorie offrono la possibilità di suddividere in modo razionale le cassette della serie Athena in due o più compartimenti a seconda della soluzione prescelta. È disponibile un pratico coperchio parapolvere realizzato in polistirolo trasparente, sollevabile grazie all'apposita presa.



DIVISORI A PETTINE

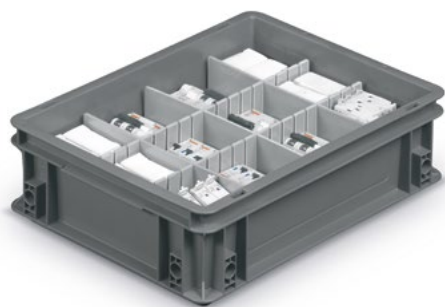

Per garantire ordine e protezione al materiale particolarmente delicato o che non deve venire a contatto con altri prodotti nella movimentazione e nello stoccaggio, è possibile suddividere le cassette mediante divisori a pettine.

Sono disponibili in 5 altezze; i divisori presentano delle fessurazioni con passo di 24 mm che permettono una razionale e svariata suddivisione dello spazio interno delle cassette a seconda delle necessità.

È possibile realizzare divisori a misura per soddisfare qualunque esigenza.

PIANO INTERMEDIO

Realizzato in plastica, il piano intermedio funge da separatore se la cassetta deve essere suddivisa in più layer. Le scanalature laterali sul coperchio ne facilitano la presa e il sollevamento.

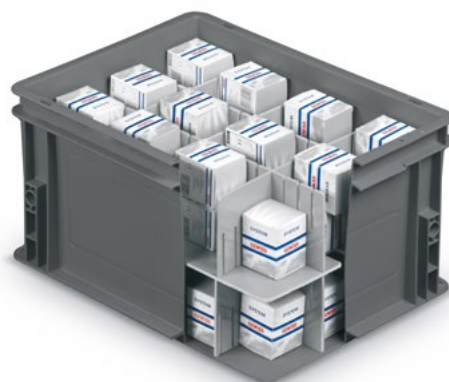
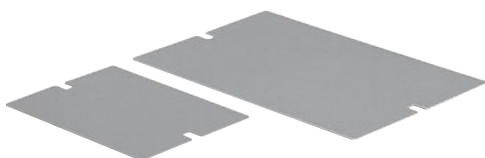

MOLLA PORTA DOCUMENTI

La molla porta documenti viene applicata a scatto sul lato lungo o sul lato corto delle cassette Athena con la funzione di bloccare bolle o altri documenti.





200 x 150 mm H 150 mm

ARTICOLO	PARETI		FONDO			MANIGLIE		GR.	IMBALLO		PREZZO UNITARIO €
	Chiuse	Forate	Chiuso	Forato	Rinforzato	Chiuse	Aperte		Q.tà per conf.	Q.tà per pallet	
A IM AT 2115A 5401	■		■			■		311	24	480	

REPLAST



DATASHEET

A	
Passo di sovrapposizione	139 mm
H. utile impilate / con coperchio	135 mm
Dimensioni utili interne	158 x 109 x 146 H mm
Volume	3 L
Pezzi per confezione / pallet	📦 24 🚚 480
Dimensioni confezione	620 x 420 x 448 H mm
Dimensioni pallet	1200 x 800 x 2246 H mm

A

Fondo liscio
Portata 15 kg



1



2



3



ARTICOLO	PARETI		FONDO			MANIGLIE		GR.	IMBALLO		PREZZO UNITARIO €
	Chiuse	Forate	Chiuso	Forato	Rinforzato	Chiuse	Aperte		Q.tà per conf.	Q.tà per pallet	
REPLAST A IM AT 3212A 5401	■		■			■		451	16	320	4.65
ACCESSORI											
REPLAST 1 IM AT 32HG 5401								150	10	2560	2.77
2 IM SPRING 0099									10		0.35
3 IM AT LOCK 8113									10		0.40

A

Passo di sovrapposizione	109 mm
H. utile impilate / con coperchio	105 mm / 107 mm
Dimensioni utili interne	259 x 160 x 116 H mm
Volume	5 L
Pezzi per confezione / pallet	📦 16 🚚 320
Dimensioni confezione	620 x 420 x 467 H mm
Dimensioni pallet	1200 x 800 x 2341 H mm

1

Coperchio incernierato	300 x 200 mm
Pezzi per confezione / dimensione	📦 10/300 x 200 x 100 mm
Pezzi per pallet / dimensione	🚚 2560/1200x800x1000 H mm

2

Molla blocco documenti	
Pezzi per confezione	📦 10

3

Coppia ganci di chiusura	
Pezzi per confezione	📦 10

300 x 200 mm H 170 mm

ARTICOLO	PARETI		FONDO			MANIGLIE		GR.	IMBALLO		PREZZO UNITARIO €
	Chiuse	Forate	Chiuso	Forato	Rinforzato	Chiuse	Aperte		Q.tà per conf.	Q.tà per pallet	
A IM AT 3217A 5401	■		■			■		644	12	224	REPLAST
ACCESSORI											
1 IM AT 32HG 5401								157	10	2560	REPLAST
2 IM SPRING 0099			Molla blocco documenti						10		
3 IM AT LOCK 8113			Coppia ganci di chiusura						10		



DATASHEET

A	
Passo di sovrapposizione	159 mm
H. utile impilate / con coperchio	155 mm / 157 mm
Dimensioni utili interne	259 x 160 x 166 H mm
Volume	7 L
Pezzi per confezione / pallet	📦 12 🚚 224
Dimensioni confezione	620 x 420 x 508 H mm
Dimensioni pallet	1200 x 800 x 2387 H mm
1	
Coperchio incernierato	300 x 200 mm
Pezzi per confezione / dimensione	📦 10/300 x 200 x 100 mm
Pezzi per pallet / dimensione	🚚 2560/1200x800x1000 H mm
2	
Molla blocco documenti	
Pezzi per confezione	📦 10
3	
Coppia ganci di chiusura	
Pezzi per confezione	📦 10

FAMEPLA si riserva il diritto di modificare senza alcun preavviso le caratteristiche dei prodotti. I valori indicati sono nominali, con una tolleranza +/- 1% per le dimensioni, in funzione del materiale, e +/- 3% per il peso.

FAMEPLA
MORE THAN EFFICIENCY

400 x 300 mm H 55 mm

ARTICOLO	PARETI		FONDO			MANIGLIE		GR.	IMBALLO		PREZZO UNITARIO €
	Chiuse	Forate	Chiuso	Forato	Rinforzato	Chiuse	Aperte		Q.tà per conf.	Q.tà per pallet	
REPLAST A IMAT 4305A5401	■		■			■		510	20	400	4,87

A

Fondo liscio
Portata 15 kg

A

Passo di sovrapposizione	44 mm
H. utile impilate / con coperchio	40 mm / 42 mm
Dimensioni utili interne	355 x 255 x 51 H mm
Volume	3,8 L
Pezzi per confezione / pallet	20 400
Dimensioni confezione	620 x 420 x 471 H mm
Dimensioni pallet	1200 x 800 x 2361 H mm

DATASHEET

400 x 300 mm H 55 mm

	ARTICOLO	COPERCHIO SEPARATO	COPERCHIO INCERNIERATO	GR.	IMBALLO		PREZZO UNITARIO €
					Q.tà per conf.	Q.tà per pallet	
1	IM AT 43SE 5401	■		336	10	480	3,53 <small>REPLAST</small>
2	IM AT 43HG 5401		■	355	10	640	3,53 <small>REPLAST</small>
3	IM AT LOCK 8113	Coppia ganci di chiusura			10		0,40

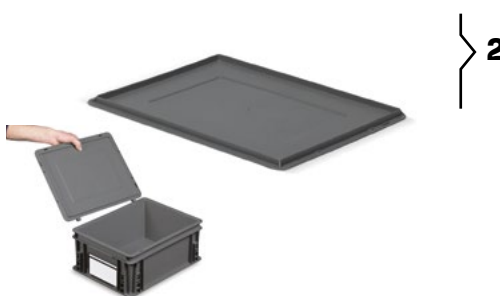

DATASHEET

1

Coperchio separato	400 x 300 mm
Pezzi per confez. / dimens.	10 / 400 x 300 x 100 H mm
Pezzi per pallet / dimens.	480 / 1200 x 800 x 1000 H mm

2

Coperchio incernierato	400 x 300 mm
Pezzi per confez. / dimens.	10 / 400 x 300 x 100 H mm
Pezzi per pallet / dimens.	640 / 1200 x 800 x 1000 H mm

3

Coppia ganci	
Pezzi per confezione	10

400 x 300 mm H 75 mm

ARTICOLO	PARETI		FONDO			MANIGLIE		GR.	IMBALLO		PREZZO UNITARIO €
	Chiuse	Forate	Chiuso	Forato	Rinforzato	Chiuse	Aperte		Q.tà per conf.	Q.tà per pallet	
REPLAST A IMAT 4308A5401	■		■			■		540	14	280	

A

Fondo liscio
Portata 15 kg

A

Passo di sovrapposizione	64 mm
H. utile impilate / con coperchio	60 mm / 62 mm
Dimensioni utili interne	355 x 255 x 71 H mm
Volume	6 L
Pezzi per confezione / pallet	14 280
Dimensioni confezione	620 x 420 x 479 H mm
Dimensioni pallet	1200 x 800 x 2401 H mm

DATASHEET

400 x 300 mm H 75 mm

	ARTICOLO	COPERCHIO SEPARATO	COPERCHIO INCERNIERATO	GR.	IMBALLO		PREZZO UNITARIO €
					Q.tà per conf.	Q.tà per pallet	
1	IM AT 43SE 5401	■		336	10	480	REPLAST ✓
2	IM AT 43HG 5401		■	355	10	640	REPLAST ✓
3	IM SPRING 0099	Molla blocco documenti			10		
4	IM AT LOCK 8113	Coppia ganci di chiusura			10		



DATASHEET

1

Coperchio separato	400 x 300 mm
Pezzi per confez. / dimens.	10 / 400 x 300 x 100 H mm
Pezzi per pallet / dimens.	480 / 1200 x 800 x 1000 H mm

2

Coperchio incernierato	400 x 300 mm
Pezzi per confez. / dimens.	10 / 400 x 300 x 100 H mm
Pezzi per pallet / dimens.	640 / 1200 x 800 x 1000 H mm

3

Molla blocco documenti	
Pezzi per confezione	10

4

Coppia ganci di chiusura	
Pezzi per confezione	10

ARTICOLO	PARETI		FONDO			MANIGLIE		GR.	IMBALLO		PREZZO UNITARIO €
	Chiuse	Forate	Chiuso	Forato	Rinforzato	Chiuse	Aperte		Q.tà per conf.	Q.tà per pallet	
REPLAST A IMAT 4312A 5401	■		■			■		817	8	160	

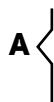

Fondo liscio
Portata 15 kg



A

Passo di sovrapposizione	109 mm
H. utile impilate / con coperchio	105 mm / 107 mm
Dimensioni utili interne	355 x 255 x 116 H mm
Volume	10 L
Pezzi per confezione / pallet	8  160
Dimensioni confezione	620 x 420 x 467 H mm
Dimensioni pallet	1200 x 800 x 2341 H mm

400 x 300 mm H 120 mm

	ARTICOLO	COPERCHIO SEPARATO	COPERCHIO INCERNIERATO	GR.	IMBALLO		PREZZO UNITARIO €
					Q.tà per conf.	Q.tà per pallet	
1	IM AT 43SE 5401	■		336	10	480	REPLAST ✓
2	IM AT 43HG 5401		■	355	10	640	REPLAST ✓
3	IM SPRING 0099	Molla blocco documenti			10		
4	IM AT LOCK 8113	Coppia ganci di chiusura			10		



DATASHEET

1

Coperchio separato	400 x 300 mm
Pezzi per confez. / dimens.	📦 10 / 400 x 300 x 100 H mm
Pezzi per pallet / dimens.	🚚 480 / 1200 x 800 x 1000 H mm

2

Coperchio incernierato	400 x 300 mm
Pezzi per confez. / dimens.	📦 10 / 400 x 300 x 100 H mm
Pezzi per pallet / dimens.	🚚 640 / 1200 x 800 x 1000 H mm

3

Molla blocco documenti	
Pezzi per confezione	📦 10

4

Coppia ganci di chiusura	
Pezzi per confezione	📦 10

400 x 300 mm H 170 mm

ARTICOLO	PARETI		FONDO			MANIGLIE		GR.	IMBALLO		PREZZO UNITARIO €
	Chiuse	Forate	Chiuso	Forato	Rinforzato	Chiuse	Aperte		Q.tà per conf.	Q.tà per pallet	
REPLAST A IM AT 4317A 5401	■		■			■		1089	6	112	

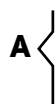

Fondo liscio
Portata 15 kg



A

Passo di sovrapposizione	159 mm
H. utile impilate / con coperchio	155 mm / 157 mm
Dimensioni utili interne	355 x 255 x 166 H mm
Volume	15 L
Pezzi per confezione / pallet	📦 6 🚚 112
Dimensioni confezione	620 x 420 x 508 H mm
Dimensioni pallet	1200 x 800 x 2387 H mm

DATASHEET

400 x 300 mm H 170 mm

	ARTICOLO	COPERCHIO SEPARATO	COPERCHIO INCERNIERATO	GR.	IMBALLO		PREZZO UNITARIO €
					Q.tà per conf.	Q.tà per pallet	
1	IM AT 43SE 5401	■		336	10	480	REPLAST ✓
2	IM AT 43HG 5401		■	355	10	640	REPLAST ✓
3	IM SPRING 0099	Molla blocco documenti			10		
4	IM AT LOCK 8113	Coppia ganci di chiusura			10		
5	IM AT LH43 5107	Portaetichette			10		
6	IM LB 14581 0425	Foglio A4 con 4 etichette			25		



1



2



3



4

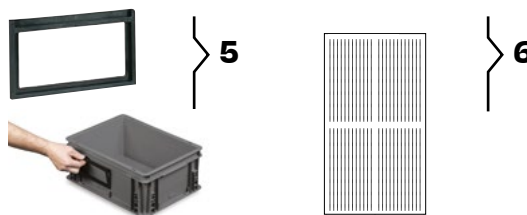

5

6

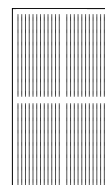

DATASHEET

	Coperchio separato	400 x 300 mm
1	Pezzi per confez. / dimens.	10 / 400 x 300 x 100 H mm
	Pezzi per pallet / dimens.	480 / 1200 x 800 x 1000 H mm
	Coperchio incernierato	400 x 300 mm
2	Pezzi per confez. / dimens.	10 / 400 x 300 x 100 H mm
	Pezzi per pallet / dimens.	640 / 1200 x 800 x 1000 H mm
3	Molla blocco documenti	
	Pezzi per confezione	10
4	Coppia ganci di chiusura	
	Pezzi per confezione	10
5	Portaetichette	150 x 85 H mm
	Pezzi per confezione	10
6	Foglio A4 con 4 etichette	145 x 81 mm
	Pezzi per confezione	25

400 x 300 mm H 220 mm

ARTICOLO	PARETI		FONDO			MANIGLIE		GR.	IMBALLO		PREZZO UNITARIO €
	Chiuse	Forate	Chiuso	Forato	Rinforzato	Chiuse	Aperte		Q.tà per conf.	Q.tà per pallet	
REPLAST A IMAT 4322A 5401	■		■			■		1342	4	80	

A

Fondo liscio
Portata 15 kg



A

Passo di sovrapposizione	209 mm
H. utile impilate / con coperchio	205 mm / 207 mm
Dimensioni utili interne	355 x 255 x 216 H mm
Volume	20 L
Pezzi per confezione / pallet	📦 4 🚚 80
Dimensioni confezione	620 x 420 x 449 H mm
Dimensioni pallet	1200 x 800 x 2251 H mm

DATASHEET

400 x 300 mm H 220 mm

	ARTICOLO	COPERCHIO SEPARATO	COPERCHIO INCERNIERATO	GR.	IMBALLO		PREZZO UNITARIO €
					Q.tà per conf.	Q.tà per pallet	
1	IM AT 43SE 5401	■		336	10	480	REPLAST ✓
2	IM AT 43HG 5401		■	355	10	640	REPLAST ✓
3	IM SPRING 0099	Molla blocco documenti			10		
4	IM AT LOCK 8113	Coppia ganci di chiusura			10		
5	IM AT LH43 5107	Portaetichette			10		
6	IM LB 14581 0425	Foglio A4 con 4 etichette			25		

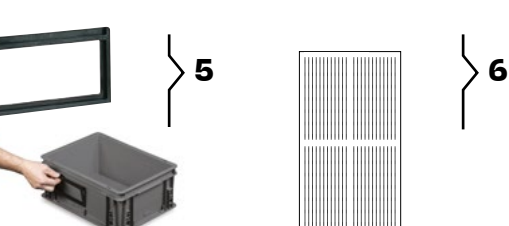
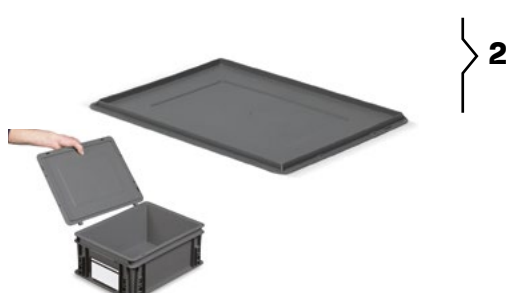

DATASHEET

	Coperchio separato	400 x 300 mm
1	Pezzi per confez. / dimens.	📦 10 / 400 x 300 x 100 H mm
	Pezzi per pallet / dimens.	📦 480 / 1200 x 800 x 1000 H mm
	Coperchio incernierato	400 x 300 mm
2	Pezzi per confez. / dimens.	📦 10 / 400 x 300 x 100 H mm
	Pezzi per pallet / dimens.	📦 640 / 1200 x 800 x 1000 H mm
	Molla blocco documenti	
3	Pezzi per confezione	📦 10
	Coppia ganci di chiusura	
4	Pezzi per confezione	📦 10
	Portaetichette	150 x 85 H mm
5	Pezzi per confezione	📦 10
	Foglio A4 con 4 etichette	145 x 81 mm
6	Pezzi per confezione	📦 25

400 x 300 mm H 325 mm

ARTICOLO	PARETI		FONDO			MANIGLIE		GR.	IMBALLO		PREZZO UNITARIO €
	Chiuse	Forate	Chiuso	Forato	Rinforzato	Chiuse	Aperte		Q.tà per conf.	Q.tà per pallet	
REPLAST A IMAT 4332A5401	■		■			■		1935	2	56	

A

Fondo liscio
Portata 15 kg

A

Passo di sovrapposizione	314 mm
H. utile impilate / con coperchio	310 mm / 312 mm
Dimensioni utili interne	355 x 255 x 321 H mm
Volume	30 L
Pezzi per confezione / pallet	📦 2 🚚 56
Dimensioni confezione	620 x 420 x 345 H mm
Dimensioni pallet	1200 x 800 x 2359 H mm

DATASHEET

400 x 300 mm H 325 mm

	ARTICOLO	COPERCHIO SEPARATO	COPERCHIO INCERNIERATO	GR.	IMBALLO		PREZZO UNITARIO €
					Q.tà per conf.	Q.tà per pallet	
1	IM AT 43SE 5401	■		336	10	480	REPLAST ✓
2	IM AT 43HG 5401		■	355	10	640	REPLAST ✓
3	IM SPRING 0099				10		
4	IM AT LOCK 8113				10		
5	IM AT LH43 5107				10		
6	IM LB 14581 0425				25		

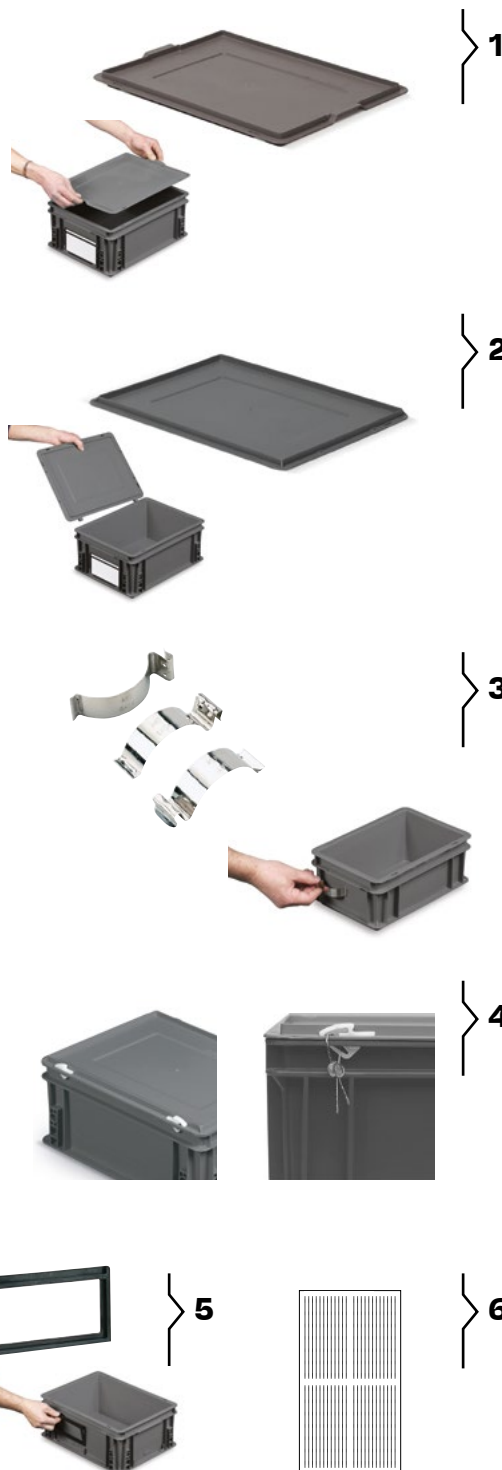

DATASHEET

	Coperchio separato	400 x 300 mm
1	Pezzi per confez. / dimens.	📦 10 / 400 x 300 x 100 H mm
	Pezzi per pallet / dimens.	📦 480 / 1200 x 800 x 1000 H mm
	Coperchio incernierato	400 x 300 mm
2	Pezzi per confez. / dimens.	📦 10 / 400 x 300 x 100 H mm
	Pezzi per pallet / dimens.	📦 640 / 1200 x 800 x 1000 H mm
3	Molla blocco documenti	
	Pezzi per confezione	📦 10
4	Coppia ganci di chiusura	
	Pezzi per confezione	📦 10
5	Portaetichette	150 x 85 H mm
	Pezzi per confezione	📦 10
6	Foglio A4 con 4 etichette	145 x 81 mm
	Pezzi per confezione	📦 25

	ARTICOLO	1 PARTIZIONE	2 PARTIZIONI	4 PARTIZIONI	GR.	IMBALLO		PREZZO UNITARIO €
						Q.tà per conf.	Q.tà per pallet	
REPLAST	1 IM AT 43S1 5407	■			230	20	320	
REPLAST	2 IM AT 43S2 5407		■		246	20	320	
REPLAST	3 IM AT 43S4 5407			■	272	20	320	
	4 IM AT LID4 6896	Coperchio trasparente			118	20		

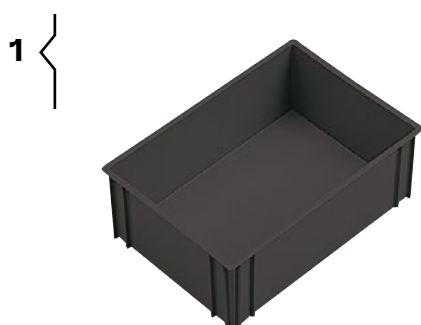

Suddivisione con 1 e 2 scomparti

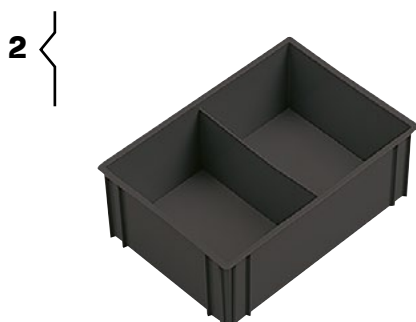

Suddivisione con 1 e 4 scomparti



Suddivisione con 2 e 4 scomparti

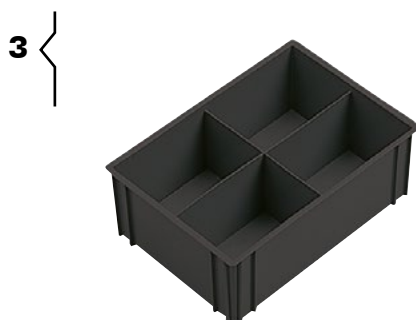

1

Cassetta divisoria 1 partizione	256 x 178 x 90 H mm	
Pezzi per confezione / pallet	📦 20	📦 320
Dimensioni confezione	565 x 375 x 460 H mm	
Dimensioni pallet	1200 x 800 x 1990 H mm	

2

Cassetta divisoria 2 partizioni	256 x 178 x 90 H mm	
Pezzi per confezione / pallet	📦 20	📦 320
Dimensioni confezione	565 x 375 x 460 H mm	
Dimensioni pallet	1200 x 800 x 1990 H mm	

3

Cassetta divisoria 4 partizioni	256 x 178 x 90 H mm	
Pezzi per confezione / pallet	📦 20	📦 320
Dimensioni confezione	565 x 375 x 460 H mm	
Dimensioni pallet	1200 x 800 x 1990 H mm	

4

Coperchio trasparente in polistirolo		
Pezzi per confezione / pallet	📦 20	
Dimensioni confezione	265 x 195 x 180 H mm	

400 x 300 mm

	ARTICOLO	H 45	H 70	H 90	H 120	H 180	H 220	IMBALLO		PREZZO UNITARIO €
								Q.tà per conf.	Q.tà per pallet	
1	IM DI 2554524 6801	■						10		
	IM DI 3554524 6801	■						10		
2	IM DI 2557024 6801		■					10		
	IM DI 3557024 6801		■					10		
3	IM DI 2559024 6801			■				10		
	IM DI 3559024 6801			■				10		
4	IM DI 2551224 6801				■			10		
	IM DI 3551224 6801				■			10		
5	IM DI 2551824 6801					■		10		
	IM DI 3551824 6801					■		10		
6	IM DI 2552224 6801						■	10		
	IM DI 3552224 6801						■	10		
7	IM DI 43SHT 5101							10		

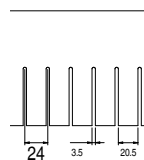

6801

Passo 24 mm

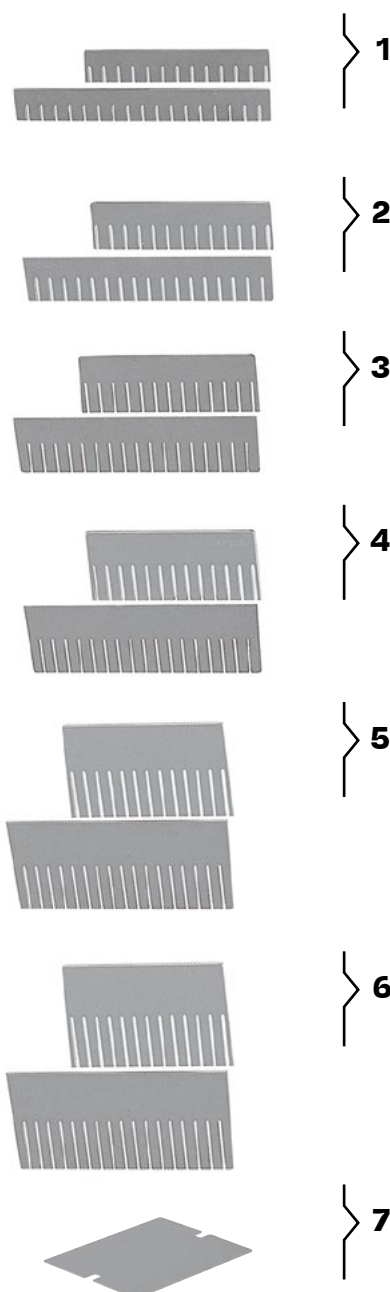
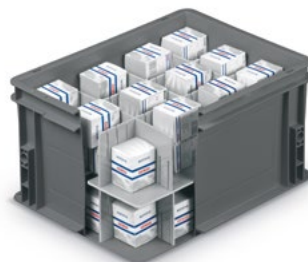

DATASHEET

1	Divisorio a pettine 255 x 45 H mm per cassetta 400 x 300 x 75 H mm	📦 10 pezzi
	Divisorio a pettine 355 x 45 H mm per cassetta 400 x 300 x 75 H mm	📦 10 pezzi
2	Divisorio a pettine 255 x 70 H mm per cassetta 400 x 300 x 120 H mm	📦 10 pezzi
	Divisorio a pettine 355 x 70 H mm per cassetta 400 x 300 x 120 H mm	📦 10 pezzi
3	Divisorio a pettine 255 x 90 H mm per cassetta 400 x 300 x 120 H mm	📦 10 pezzi
	Divisorio a pettine 355 x 90 H mm per cassetta 400 x 300 x 120 H mm	📦 10 pezzi
4	Divisorio a pettine 255 x 120 H mm per cassetta 400 x 300 x 170 H mm	📦 10 pezzi
	Divisorio a pettine 355 x 120 H mm per cassetta 400 x 300 x 170 H mm	📦 10 pezzi
5	Divisorio a pettine 255 x 180 H mm per cassetta 400 x 300 x 220 H mm	📦 10 pezzi
	Divisorio a pettine 355 x 180 H mm per cassetta 400 x 300 x 220 H mm	📦 10 pezzi
6	Divisorio a pettine 255 x 220 H mm per cassetta 400 x 300 x 270 H mm	📦 10 pezzi
	Divisorio a pettine 355 x 220 H mm per cassetta 400 x 300 x 270 H mm	📦 10 pezzi
7	Piano intermedio divisorio 355 x 255 mm	📦 10 pezzi

FAMEPLA si riserva il diritto di modificare senza alcun preavviso le caratteristiche dei prodotti. I valori indicati sono nominali, con una tolleranza +/- 1% per le dimensioni, in funzione del materiale, e +/- 3% per il peso.

600 x 400 mm H 75 mm

ARTICOLO	PARETI		FONDO			MANIGLIE		GR.	IMBALLO		PREZZO UNITARIO €
	Chiuse	Forate	Chiuso	Forato	Rinforzato	Chiuse	Aperte		Q.tà per conf.	Q.tà per pallet	
REPLAST ✓ IMAT6408A5401	■		■			■		1371	7	140	

A

Fondo liscio
Portata 20 kg

A

Passo di sovrapposizione	64 mm
H. utile impilate / con coperchio	60 mm / 62 mm
Dimensioni utili interne	555 x 355 x 71 H mm
Volume	10 L
Pezzi per confezione / pallet	📦 7 📦 140
Dimensioni confezione	620 x 420 x 479 H mm
Dimensioni pallet	1200 x 800 x 2401 H mm

DATASHEET

600 x 400 mm H 75 mm

	ARTICOLO	COPERCHIO SEPARATO	COPERCHIO INCERNIERATO	GR.	IMBALLO		PREZZO UNITARIO €
					Q.tà per conf.	Q.tà per pallet	
1	IM AT 64SE 5401	■		752	10	240	REPLAST ✓
2	IM AT 64HG 5401		■	732	10	320	REPLAST ✓
3	IM SPRING 0099	Molla blocco documenti			10		
4	IM AT LOOK 8113	Coppia ganci di chiusura			10		

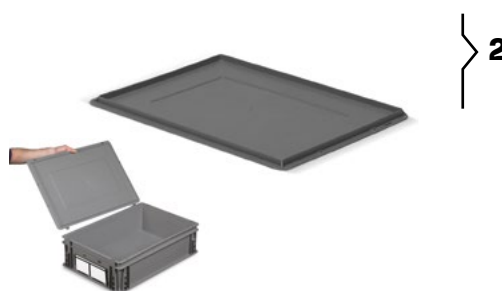

DATASHEET

1

Coperchio separato	600 x 400 mm
Pezzi per confez. / dimens.	10 / 600 x 400 x 100 H mm
Pezzi per pallet / dimens.	240 / 1200 x 800 x 1000 H mm

2

Coperchio incernierato	600 x 400 mm
Pezzi per confez. / dimens.	10 / 600 x 400 x 100 H mm
Pezzi per pallet / dimens.	320 / 1200 x 800 x 1000 H mm

3

Molla blocco documenti	
Pezzi per confezione	10

4

Coppia ganci di chiusura	
Pezzi per confezione	10

600 x 400 mm H 120 mm

ARTICOLO	PARETI		FONDO			MANIGLIE		GR.	IMBALLO		PREZZO UNITARIO €
	Chiuse	Forate	Chiuso	Forato	Rinforzato	Chiuse	Aperte		Q.tà per conf.	Q.tà per pallet	
REPLAST A IM AT 6412A 5401	■		■			■		1710	4	80	

A

Fondo liscio
Portata 20 kg

A

Passo di sovrapposizione	109 mm
H. utile impilate / con coperchio	105 mm / 107 mm
Dimensioni utili interne	555 x 355 x 116 H mm
Volume	20 L
Pezzi per confezione / pallet	4  80
Dimensioni confezione	620 x 420 x 467 H mm
Dimensioni pallet	1200 x 800 x 2341 H mm

DATASHEET

600 x 400 mm H 120 mm

	ARTICOLO	COPERCHIO SEPARATO	COPERCHIO INCERNIERATO	GR.	IMBALLO		PREZZO UNITARIO €
					Q.tà per conf.	Q.tà per pallet	
1	IM AT 64SE 5401	■		752	10	240	REPLAST ✓
2	IM AT 64HG 5401		■	732	10	320	REPLAST ✓
3	IM SPRING 0099	Molla blocco documenti			10		
4	IM AT LOOK 8113	Coppia ganci di chiusura			10		

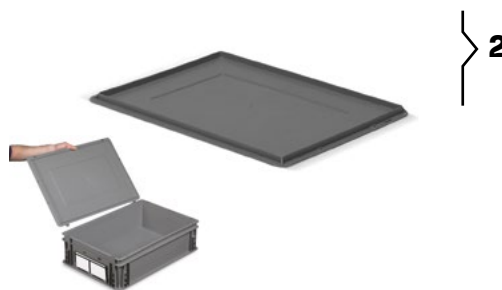

DATASHEET

1

Coperchio separato	600 x 400 mm
Pezzi per confez. / dimens.	📦 10 / 600 x 400 x 100 H mm
Pezzi per pallet / dimens.	🚚 240 / 1200 x 800 x 1000 H mm

2

Coperchio incernierato	600 x 400 mm
Pezzi per confez. / dimens.	📦 10 / 600 x 400 x 100 H mm
Pezzi per pallet / dimens.	🚚 320 / 1200 x 800 x 1000 H mm

3

Molla blocco documenti	
Pezzi per confezione	📦 10

4

Coppia ganci di chiusura	
Pezzi per confezione	📦 10

600 x 400 mm H 170 mm

ARTICOLO	PARETI		FONDO			MANIGLIE		GR.	IMBALLO		PREZZO UNITARIO €
	Chiuse	Forate	Chiuso	Forato	Rinforzato	Chiuse	Aperte		Q.tà per conf.	Q.tà per pallet	
REPLAST A IM AT6417A 5401	■		■			■		2230	3	56	13,10

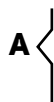

Fondo liscio
Portata 20 kg



A

Passo di sovrapposizione	159 mm
H. utile impilate / con coperchio	155 mm / 157 mm
Dimensioni utili interne	555 x 355 x 166 H mm
Volume	30 L
Pezzi per confezione / pallet	3 56
Dimensioni confezione	620 x 420 x 508 H mm
Dimensioni pallet	1200 x 800 x 2387 H mm

DATASHEET

600 x 400 mm H 170 mm

	ARTICOLO	COPERCHIO SEPARATO	COPERCHIO INCERNIERATO	GR.	IMBALLO		PREZZO UNITARIO €
					Q.tà per conf.	Q.tà per pallet	
1	IM AT 64SE 5401	■		752	10	240	7,02 <small>REPLAST</small>
2	IM AT 64HG 5401		■	732	10	320	7,02 <small>REPLAST</small>
3	IM SPRING 0099	Molla blocco documenti			10		0,35
4	IM AT LOOK 8113	Coppia ganci di chiusura			10		0,40
5	IM AT LH64 5107	Portaetichette			10		1,19
6	IM LB 21081 0325	Foglio A4 con 3 etichette			25		0,29



1

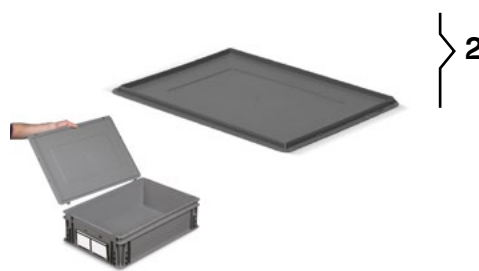

2



3



4

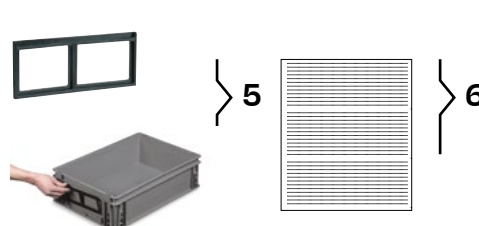

5

6

DATASHEET

	Coperchio separato	600 x 400 mm
1	Pezzi per confez. / dimens.	10 / 400 x 30 x 100 H mm
	Pezzi per pallet / dimens.	240 / 1200 x 800 x 1000 H mm
	Coperchio incernierato	600 x 400 mm
2	Pezzi per confez. / dimens.	10 / 400 x 300 x 100 H mm
	Pezzi per pallet / dimens.	320 / 1200 x 800 x 1000 H mm
3	Molla blocco documenti	
	Pezzi per confezione	10
4	Coppia ganci di chiusura	
	Pezzi per confezione	10
5	Portaetichette	215 x 85 H mm
	Pezzi per confezione	10
6	Foglio A4 con 3 etichette	210 x 81 H mm
	Pezzi per confezione	25

600 x 400 mm H 220 mm

ARTICOLO	PARETI		FONDO			MANIGLIE		GR.	IMBALLO		PREZZO UNITARIO €
	Chiuse	Forate	Chiuso	Forato	Rinforzato	Chiuse	Aperte		Q.tà per conf.	Q.tà per pallet	
REPLAST A IM AT6422A 5401	■		■			■		2702	2	40	

A

Fondo liscio
Portata 20 kg



A

Passo di sovrapposizione	209 mm
H. utile impilate / con coperchio	205 mm / 207 mm
Dimensioni utili interne	555 x 355 x 216 H mm
Volume	40 L
Pezzi per confezione / pallet	📦 2 📦 40
Dimensioni confezione	620 x 420 x 449 H mm
Dimensioni pallet	1200 x 800 x 2251 H mm

DATASHEET

600 x 400 mm H 220 mm

	ARTICOLO	COPERCHIO SEPARATO	COPERCHIO INCERNIERATO	GR.	IMBALLO		PREZZO UNITARIO €
					Q.tà per conf.	Q.tà per pallet	
1	IM AT 64SE 5401	■		752	10	240	REPLAST ✓
2	IM AT 64HG 5401		■	732	10	320	REPLAST ✓
3	IM SPRING 0099	Molla blocco documenti			10		
4	IM AT LOOK 8113	Coppia ganci di chiusura			10		
5	IM AT LH64 5107	Portaetichette			10		
6	IM LB 21081 0325	Foglio A4 con 3 etichette			25		



1

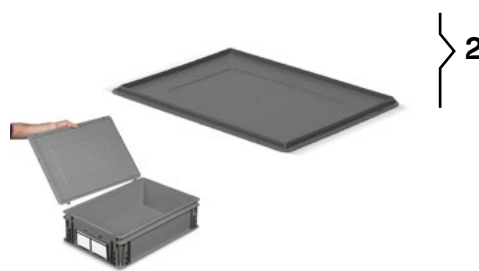

2



3



4

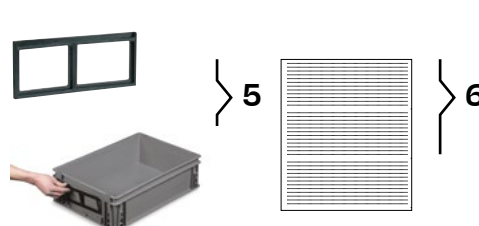

5

6

DATASHEET

	Coperchio separato	600 x 400 mm
1	Pezzi per confez. / dimens.	10 / 600 x 400 x 100 H mm
	Pezzi per pallet / dimens.	240 / 1200 x 800 x 1000 H mm
	Coperchio incernierato	600 x 400 mm
2	Pezzi per confez. / dimens.	10 / 600 x 400 x 100 H mm
	Pezzi per pallet / dimens.	320 / 1200 x 800 x 1000 H mm
3	Molla blocco documenti	
	Pezzi per confezione	10
4	Coppia ganci di chiusura	
	Pezzi per confezione	10
5	Portaetichette	215 x 85 H mm
	Pezzi per confezione	10
6	Foglio A4 con 3 etichette	210 x 81 H mm
	Pezzi per confezione	25

600 x 400 mm H 280 mm

ARTICOLO	PARETI		FONDO			MANIGLIE		GR.	IMBALLO		PREZZO UNITARIO €
	Chiuse	Forate	Chiuso	Forato	Rinforzato	Chiuse	Aperte		Q.tà per conf.	Q.tà per pallet	
REPLAST A IM AT6428A 5401	■		■			■		2995	2	32	

A

Fondo liscio
Portata 20 kg

A

Passo di sovrapposizione	269 mm
H. utile impilate / con coperchio	265 mm / 267 mm
Dimensioni utili interne	555 x 355 x 276 H mm
Volume	53 L
Pezzi per confezione / pallet	📦 2 🚚 32
Dimensioni confezione	620 x 420 x 569 H mm
Dimensioni pallet	1200 x 800 x 2313 H mm

DATASHEET



Accessori forniti montati

600 x 400 mm H 280 mm

	ARTICOLO	COPERCHIO SEPARATO	COPERCHIO INCERNIERATO	GR.	IMBALLO		PREZZO UNITARIO €
					Q.tà per conf.	Q.tà per pallet	
1	IM AT 64SE 5401	■		752	10	240	REPLAST ✓
2	IM AT 64HG 5401		■	732	10	320	REPLAST ✓
3	IM SPRING 0099	Molla blocco documenti			10		
4	IM AT LOOK 8113	Coppia ganci di chiusura			10		
5	IM AT LH64 5107	Portaetichette			10		
6	IM LB 21081 0325	Foglio A4 con 3 etichette			25		



1

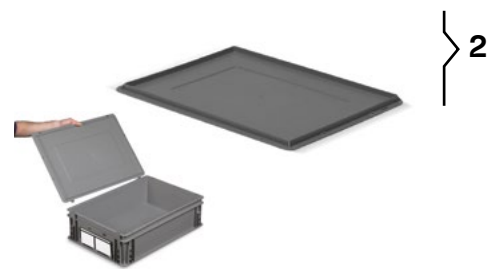

2



3



4

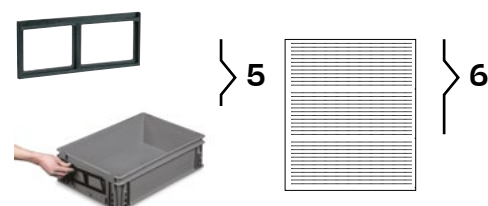

5

6

DATASHEET

	Coperchio separato	600 x 400 mm
1	Pezzi per confez. / dimens.	📦 10 / 600 x 400 x 100 H mm
	Pezzi per pallet / dimens.	🚚 240 / 1200 x 800 x 1000 H mm
	Coperchio incernierato	600 x 400 mm
2	Pezzi per confez. / dimens.	📦 10 / 600 x 400 x 100 H mm
	Pezzi per pallet / dimens.	🚚 320 / 1200 x 800 x 1000 H mm
	Molla blocco documenti	
3	Pezzi per confezione	📦 10
	Coppia ganci di chiusura	
4	Pezzi per confezione	📦 10
	Portaetichette	215 x 85 H mm
5	Pezzi per confezione	📦 10
	Foglio A4 con 3 etichette	210 x 81 H mm
6	Pezzi per confezione	📦 25

600 x 400 mm H 325 mm

ARTICOLO	PARETI		FONDO			MANIGLIE		GR.	IMBALLO		PREZZO UNITARIO €
	Chiuse	Forate	Chiuso	Forato	Rinforzato	Chiuse	Aperte		Q.tà per conf.	Q.tà per pallet	
REPLAST A IMAT6432A 5401	■		■			■		3313	3	40	

A

Fondo liscio
Portata 15 kg

A

Passo di sovrapposizione	314 mm
H. utile impilate / con coperchio	310 mm / 312 mm
Dimensioni utili interne	555 x 355 x 321 H mm
Volume	60 L
Pezzi per confezione / pallet	3  40
Dimensioni confezione	620 x 420 x 670 H mm
Dimensioni pallet	1200 x 800 x 2410 H mm

DATASHEET



Accessori forniti montati

600 x 400 mm H 325 mm

	ARTICOLO	COPERCHIO SEPARATO	COPERCHIO INCERNIERATO	GR.	IMBALLO		PREZZO UNITARIO €
					Q.tà per conf.	Q.tà per pallet	
1	IM AT 64SE 5401	■		752	10	240	REPLAST ✓
2	IM AT 64HG 5401		■	732	10	320	REPLAST ✓
3	IM SPRING 0099	Molla blocco documenti			10		
4	IM AT LOOK 8113	Coppia ganci di chiusura			10		
5	IM AT LH64 5107	Portaetichette			10		
6	IM LB 21081 0325	Foglio A4 con 3 etichette			25		



1

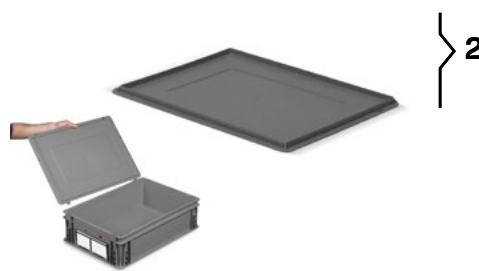

2



3



4

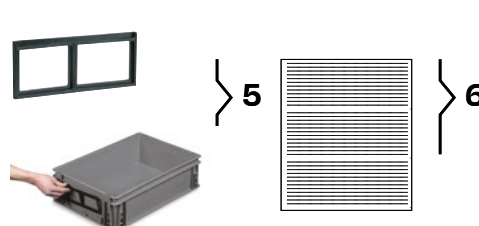

5



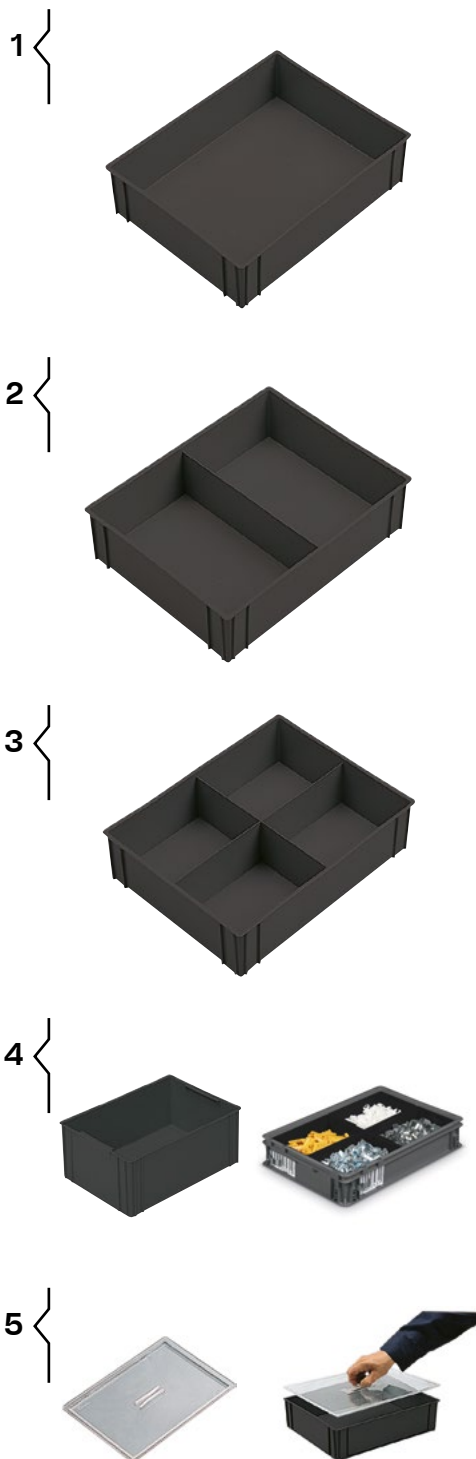

6

DATASHEET

	Coperchio separato	600 x 400 mm
1	Pezzi per confez. / dimens.	10 / 600 x 400 x 100 H mm
	Pezzi per pallet / dimens.	240 / 1200 x 800 x 1000 H mm
	Coperchio incernierato	600 x 400 mm
2	Pezzi per confez. / dimens.	10 / 600 x 400 x 100 H mm
	Pezzi per pallet / dimens.	320 / 1200 x 800 x 1000 H mm
	Molla blocco documenti	
3	Pezzi per confezione	10
	Coppia ganci di chiusura	
4	Pezzi per confezione	10
	Portaetichette	215 x 85 H mm
5	Pezzi per confezione	10
	Foglio A4 con 3 etichette	210 x 81 H mm
6	Pezzi per confezione	25



 Accessori forniti montati

ARTICOLO	1 PARTIZIONE	2 PARTIZIONI	4 PARTIZIONI	GR.	IMBALLO		PREZZO UNITARIO €
					Qtà per conf.	Qtà per pallet	
REPLAST  1 IM AT 64S1 5407	■			428	10	160	
REPLAST  2 IM AT 64S2 5407		■		460	10	160	
REPLAST  3 IM AT 64S4 5407			■	489	10	160	
REPLAST  4 IM AT 64S0 5407	■			345	20	320	
5 IM AT LID6 6896	Coperchio trasparente					20	











Suddivisione con 1 e 2 scomparti



Suddivisione con 1 e 4 scomparti



Suddivisione con 2 e 4 scomparti

1	Cassetta divisoria 1 ripartizione	357 x 278 x 90 H mm
	Pezzi per confezione / pallet	 10  160
	Dimensioni confezione	565 x 375 x 460 H mm
	Dimensioni pallet	1200 x 800 x 1990 H mm
2	Cassetta divisoria 2 ripartizioni	357 x 278 x 90 H mm
	Pezzi per confezione / pallet	 10  160
	Dimensioni confezione	565 x 375 x 460 H mm
	Dimensioni pallet	1200 x 800 x 1990 H mm
3	Cassetta divisoria 4 ripartizioni	357 x 278 x 90 H mm
	Pezzi per confezione / pallet	 10  160
	Dimensioni confezione	565 x 375 x 460 H mm
	Dimensioni pallet	1200 x 800 x 1990 H mm
4	Cassetta divisoria 1 ripartizione	277 x 177 x 99 H mm
	Pezzi per confezione / pallet	 20  320
	Dimensioni confezione	565 x 375 x 460 H mm
	Dimensioni pallet	1200 x 800 x 1990 H mm
5	Coperchio trasparente in polistirolo	
	Pezzi per confezione	 20
	Dimensioni confezione	365 x 295 x 180 H mm

600 x 400 mm

	ARTICOLO	H 45	H 70	H 90	H 120	H 180	H 220	IMBALLO		PREZZO UNITARIO €
								Qtà per conf.	Qtà per pallet	
1	IM DI 3554524 6801	■						10		
	IM DI 5554524 6801	■						10		
2	IM DI 3557024 6801		■					10		
	IM DI 5557024 6801		■					10		
3	IM DI 3559024 6801			■				10		
	IM DI 5559024 6801			■				10		
4	IM DI 3551224 6801				■			10		
	IM DI 5551224 6801				■			10		
5	IM DI 3551824 6801					■		10		
	IM DI 5551824 6801					■		10		
6	IM DI 3552224 6801						■	10		
	IM DI 5552224 6801						■	10		
7	IM DI 64SHT 5101							10		

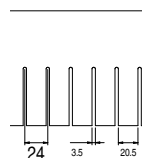

6801
Passo 24 mm

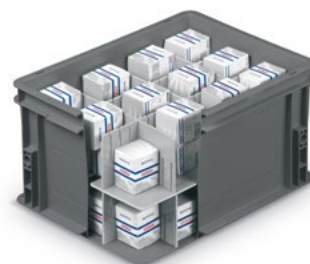

1

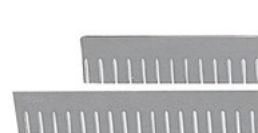

2



3

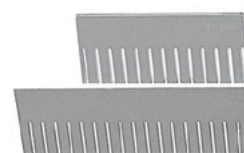

4

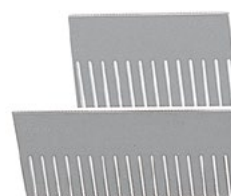

5

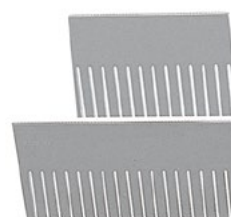

6



7

DATASHEET

1	Divisorio a pettine 355 x 45 H mm per cassetta 600 x 400 x 75 H mm	10 pezzi
	Divisorio a pettine 555 x 45 H mm per cassetta 600 x 400 x 75 H mm	10 pezzi
2	Divisorio a pettine 355 x 70 H mm per cassetta 600 x 400 x 120 H mm	10 pezzi
	Divisorio a pettine 555 x 70 H mm per cassetta 600 x 400 x 120 H mm	10 pezzi
3	Divisorio a pettine 355 x 90 H mm per cassetta 600 x 400 x 120 H mm	10 pezzi
	Divisorio a pettine 555 x 90 H mm per cassetta 600 x 400 x 120 H mm	10 pezzi
4	Divisorio a pettine 355 x 120 H mm per cassetta 600 x 400 x 170 H mm	10 pezzi
	Divisorio a pettine 555 x 90 H mm per cassetta 600 x 400 x 170 H mm	10 pezzi
5	Divisorio a pettine 355 x 180 H mm per cassetta 600 x 400 x 220 H mm	10 pezzi
	Divisorio a pettine 555 x 180 H mm per cassetta 600 x 400 x 220 H mm	10 pezzi
6	Divisorio a pettine 355 x 220 H mm per cassetta 600 x 400 x 280 H mm	10 pezzi
	Divisorio a pettine 555 x 220 H mm per cassetta 600 x 400 x 280 H mm	10 pezzi
7	Piano intermedio divisorio 555 x 355 mm	10 pezzi

FAMEPLA si riserva il diritto di modificare senza alcun preavviso le caratteristiche dei prodotti. I valori indicati sono nominali, con una tolleranza +/- 1% per le dimensioni, in funzione del materiale, e +/- 3% per il peso.

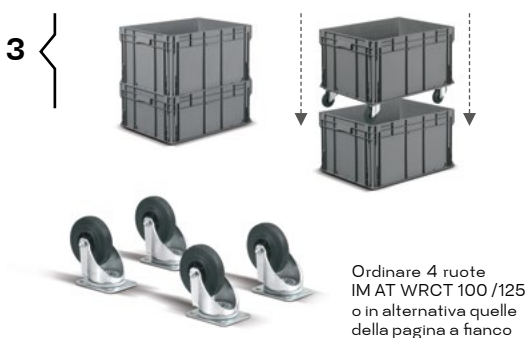
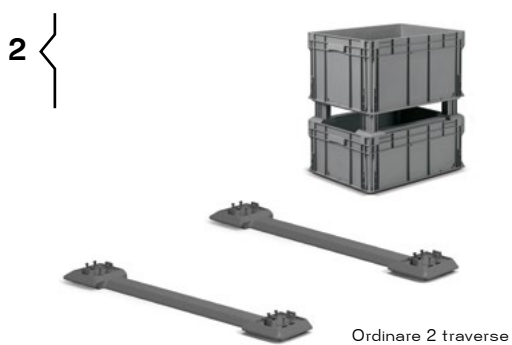
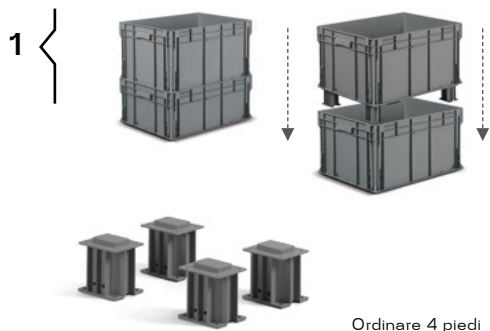

Accessori forniti montati
Quando provviste di ruote, le cassette non sono sovrapponibili

ARTICOLO	PARETI		FONDO			MANIGLIE		GR.	IMBALLO		PREZZO UNITARIO €	
	Chiuse	Forate	Chiuso	Forato	Rinforzato	Chiuse	Aperte		Q.tà per conf.	Q.tà per pallet		
REPLAST A IM AT 8612C 5401	■				■	■		3614	4	40		
ACCESSORI												
REPLAST 1 IM AT FEET 5401	Piede - Ordinare 4 pezzi							142	1			
REPLAST 2 IM AT RUNN 5401	Traversa da applicare ad incastro sotto i piedi AT FEET Ordinare 2 pezzi							400	1			
3	IM AT WRCT 100	Ruota girevole d. 100 mm in gomma								1		
	IM AT WRCT 125	Ruota girevole d. 125 mm in gomma								1		

Tutti gli accessori comprendono le viti di fissaggio quando necessarie

A	
Passo di sovrapposizione	105 mm
H. utile impilate / con coperchio	86 mm / 93 mm
Dimensioni utili interne	755 x 555 x 101 H mm
Volume	49 L
Pezzi per confezione / pallet	4 40
Dimensioni confezione	820 x 620 x 455 H mm
Dimensioni pallet	1200 x 800 x 2265 H mm
1	
Piede con viti di fissaggio	100 H mm
Pezzi per confezione	1
2	
Traversa	25 H mm
Pezzi per confezione	1
3	
Ruota pirottante in gomma	diametro 100/125 mm
Pezzi per confezione	1

800 x 600 mm H 120 mm

ARTICOLO	COPERCHIO SEPARATO	GR.	IMBALLO		PREZZO UNITARIO €	
			Q.tà per conf.	Q.tà per pallet		
1	IM AT 86SE 5401	■	2067	5	60	REPLAST
2	IM SPRING 0099	Molla blocco documenti		10		
3	IM AT WRBT 100	Ruota girevole in gomma c/freno d. 100 mm		1		
	IM AT WRBT 125	Ruota girevole in gomma c/freno d. 125 mm		1		
4	IM AT WRFC 100	Ruota fissa in gomma d. 100 mm		1		
	IM AT WRFC 125	Ruota fissa in gomma d. 125 mm		1		
5	IM AT WNBT 100	Ruota girevole in nylon c/freno d. 100 mm		1		
	IM AT WNBT 125	Ruota girevole in nylon c/freno d. 125 mm		1		
6	IM AT WNCF 100	Ruota fissa in nylon d. 100 mm		1		
	IM AT WNCF 125	Ruota fissa in nylon d. 125 mm		1		
7	IM AT WHBT 125	Ruota gir. gomma antitraccia c/ freno d. 125 mm		1		
8	IM AT WHCF 125	Ruota fissa gomma antitraccia d. 125 mm		1		

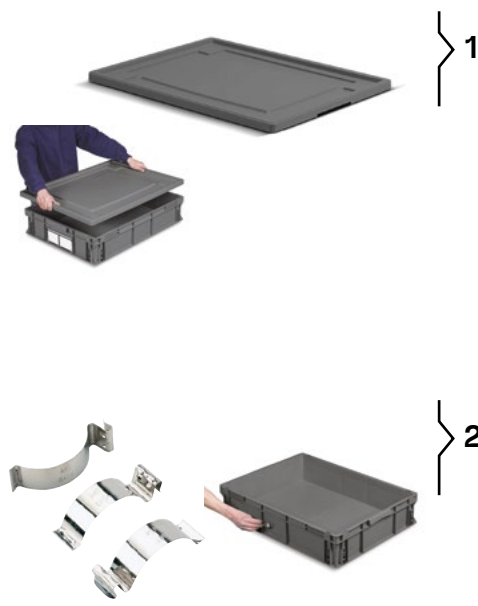

Tutti gli accessori comprendono le viti di fissaggio quando necessarie

DATASHEET

1	Coperchio separato	800 x 600 mm
	Pezzi per confezione / pallet	5 60
	Dimensioni confezione	800 x 600 x 150 H mm
	Dimensioni pallet	1200 x 800 x 860 H mm
2	Molla blocco documenti	
	Pezzi per confezione	10
3	Ruota girevole in gomma con freno diametro 100 mm ingombro 128 H mm	
	Ruota girevole in gomma con freno diametro 125 mm ingombro 155 H mm	
4	Ruota fissa in gomma diametro 100 mm - ingombro 128 H mm	
	Ruota fissa in gomma diametro 125 mm - ingombro 155 H mm	
5	Ruota girevole in nylon con freno diametro 100 mm ingombro 128 H mm	
	Ruota girevole in nylon con freno diametro 125 mm ingombro 155 H mm	
6	Ruota fissa in nylon diametro 100 mm - ingombro 128 H mm	
	Ruota fissa in nylon diametro 125 mm - ingombro 155 H mm	
7	Ruota girevole in gomma antitraccia con freno diametro 125 mm - ingombro 155 H mm	
8	Ruota fissa in gomma antitraccia diametro 125 mm - ingombro 155 H mm	



FAMEPLA si riserva il diritto di modificare senza alcun preavviso le caratteristiche dei prodotti. I valori indicati sono nominali, con una tolleranza +/- 1% per le dimensioni, in funzione del materiale, e +/- 3% per il peso.

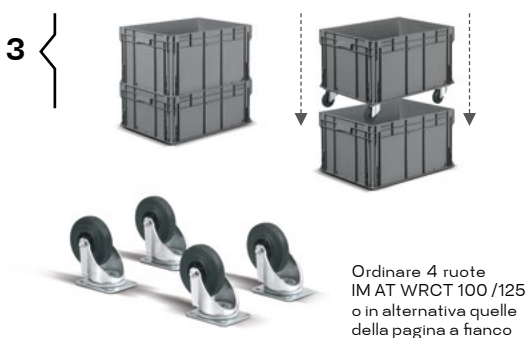
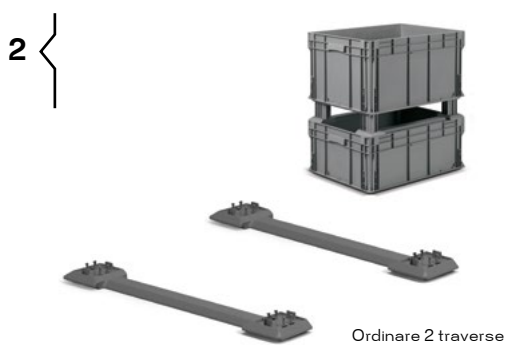
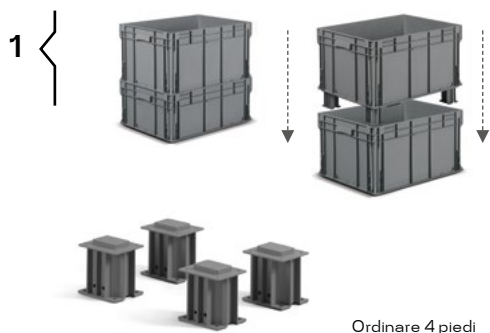

Accessori forniti montati

ARTICOLO	PARETI		FONDO			MANIGLIE		GR.	IMBALLO		PREZZO UNITARIO €	
	Chiuse	Forate	Chiuso	Forato	Rinforzato	Chiuse	Aperte		Q.tà per conf.	Q.tà per pallet		
REPLAST A IM AT 8617C 5401	■				■	■		3975	3	28		
ACCESSORI												
REPLAST 1 IM AT FEET 5401	Piede - Ordinare 4 pezzi							142	1			
REPLAST 2 IM AT RUNN 5401	Traversa da applicare ad incastro sotto i piedi AT FEET Ordinare 2 pezzi							400	1			
3	IM AT WRCT 100								1			
	IM AT WRCT 125								1			

Tutti gli accessori comprendono le viti di fissaggio quando necessarie

A	
Passo di sovrapposizione	155 mm
H. utile impilate / con coperchio	136 mm / 143 mm
Dimensioni utili interne	755 x 555 x 151 H mm
Volume	69 L
Pezzi per confezione / pallet	3 28
Dimensioni confezione	820 x 620 x 500 H mm
Dimensioni pallet	1200 x 800 x 2335 H mm
1	
Piede con viti di fissaggio	100 H mm
Pezzi per confezione	1
2	
Traversa	25 H mm
Pezzi per confezione	1
3	
Ruota pirottante in gomma	diametro 100/125 mm
Pezzi per confezione	1

800 x 600 mm H 170 mm

ARTICOLO	COPERCHIO SEPARATO	GR.	IMBALLO		PREZZO UNITARIO €	
			Q.tà per conf.	Q.tà per pallet		
1	IM AT 86SE 5401	■	2067	5	60	REPLAST
2	IM SPRING 0099	Molla blocco documenti		10		
3	IM AT LH64 5107	Portaetichette		10		
4	IM LB 21081 0325	Foglio A4 con 3 etichette		25		
5	IM AT WRBT 100	Ruota girevole in gomma c/freno d. 100 mm		1		
	IM AT WRBT 125	Ruota girevole in gomma c/freno d. 125 mm		1		
6	IM AT WRCF 100	Ruota fissa in gomma d. 100 mm		1		
	IM AT WRCF 125	Ruota fissa in gomma d. 125 mm		1		
7	IM AT WNBT 100	Ruota girevole in nylon c/freno d. 100 mm		1		
	IM AT WNBT 125	Ruota girevole in nylon c/freno d. 125 mm		1		
8	IM AT WNCF 100	Ruota fissa in nylon d. 100 mm		1		
	IM AT WNCF 125	Ruota fissa in nylon d. 125 mm		1		
9	IM AT WHBT 125	Ruota gir. gomma antitraccia c/freno d. 125 mm		1		
10	IM AT WHCF 125	Ruota fissa gomma antitraccia d. 125 mm		1		



Tutti gli accessori comprendono le viti di fissaggio quando necessarie

DATASHEET

Coperchio separato	800 x 600 mm
1 Pezzi per confezione / pallet	5 / 60
Dimensioni confezione	800 x 600 x 150 H mm
Dimensioni pallet	1200 x 800 x 860 H mm
Molla blocco documenti	
2 Pezzi per confezione	10
Portaetichette	215 x 85 H mm
3 Pezzi per confezione	10
Foglio A4 con 3 etichette	210 x 81 H mm
4 Pezzi per confezione	25
Ruota girevole in gomma con freno diametro 100 mm ingombro 128 H mm	
5 Ruota girevole in gomma con freno diametro 125 mm ingombro 155 H mm	
Ruota fissa in gomma diametro 100 mm - ingombro 128 H mm	
6 Ruota fissa in gomma diametro 125 mm - ingombro 155 H mm	
Ruota girevole in nylon con freno diametro 100 mm ingombro 128 H mm	
7 Ruota girevole in nylon con freno diametro 125 mm ingombro 155 H mm	
Ruota fissa in nylon diametro 100 mm - ingombro 128 H mm	
8 Ruota fissa in nylon diametro 125 mm - ingombro 155 H mm	
Ruota girevole in gomma antitraccia con freno diametro 125 mm - ingombro 155 H mm	
9	
Ruota fissa in gomma antitraccia diametro 125 mm - ingombro 155 H mm	
10	

FAMEPLA si riserva il diritto di modificare senza alcun preavviso le caratteristiche dei prodotti. I valori indicati sono nominali, con una tolleranza +/- 1% per le dimensioni, in funzione del materiale, e +/- 3% per il peso.



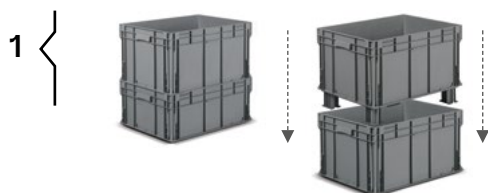

Ordinare 4 piedi

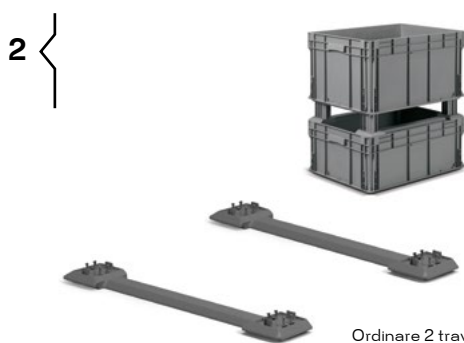

Ordinare 2 traverse

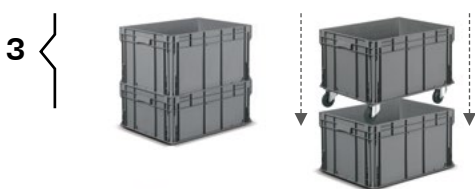

Ordinare 4 ruote
IM AT WRCT 100 /125
o in alternativa quelle
della pagina a fianco

Accessori forniti montati

ARTICOLO	PARETI		FONDO			MANIGLIE		GR.	IMBALLO		PREZZO UNITARIO €
	Chiuse	Forate	Chiuso	Forato	Rinforzato	Chiuse	Aperte		Q.tà per conf.	Q.tà per pallet	
REPLAST A IM AT 8622C 5401	■				■	■		4795	2	20	
REPLAST 1 IM AT FEET 5401								142	1		
REPLAST 2 IM AT RUNN 5401								400	1		
3	IM AT WRCT 100								1		
	IM AT WRCT 125								1		

Tutti gli accessori comprendono le viti di fissaggio quando necessarie

A	
Passo di sovrapposizione	205 mm
H. utile impilate / con coperchio	186 mm / 193 mm
Dimensioni utili interne	755 x 555 x 201 H mm
Volume	90 L
Pezzi per confezione / pallet	2 20
Dimensioni confezione	820 x 620 x 445h H mm
Dimensioni pallet	1200 x 800 x 2215 H mm
1	
Piede con viti di fissaggio	100 H mm
Pezzi per confezione	1
2	
Traversa	25 H mm
Pezzi per confezione	1
3	
Ruota pirottante in gomma	diametro 100/125 mm
Pezzi per confezione	1

800 x 600 mm H 220 mm

ARTICOLO	COPERCHIO SEPARATO	GR.	IMBALLO		PREZZO UNITARIO €	
			Q.tà per conf.	Q.tà per pallet		
1	IM AT 86SE 5401	■	2067	5	60	REPLAST
2	IM SPRING 0099	Molla blocco documenti		10		
3	IM AT LH64 5107	Portaetichette		10		
4	IM LB 21081 0325	Foglio A4 con 3 etichette		25		
5	IM AT WRBT 100	Ruota girevole in gomma c/freno d. 100 mm		1		
	IM AT WRBT 125	Ruota girevole in gomma c/freno d. 125 mm		1		
6	IM AT WRCF 100	Ruota fissa in gomma d. 100 mm		1		
	IM AT WRCF 125	Ruota fissa in gomma d. 125 mm		1		
7	IM AT WNBT 100	Ruota girevole in nylon c/freno d. 100 mm		1		
	IM AT WNBT 125	Ruota girevole in nylon c/freno d. 125 mm		1		
8	IM AT WNCF 100	Ruota fissa in nylon d. 100 mm		1		
	IM AT WNCF 125	Ruota fissa in nylon d. 125 mm		1		
9	IM AT WHBT 125	Ruota gir. gomma antitraccia c/freno d. 125 mm		1		
10	IM AT WHCF 125	Ruota fissa gomma antitraccia d. 125 mm		1		

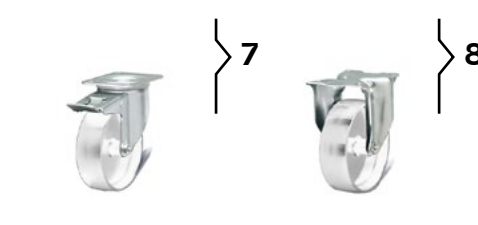
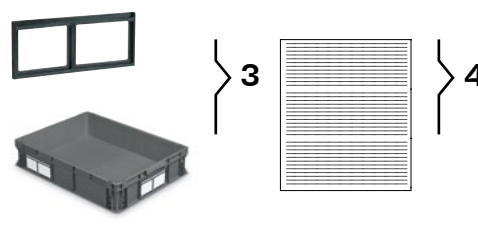
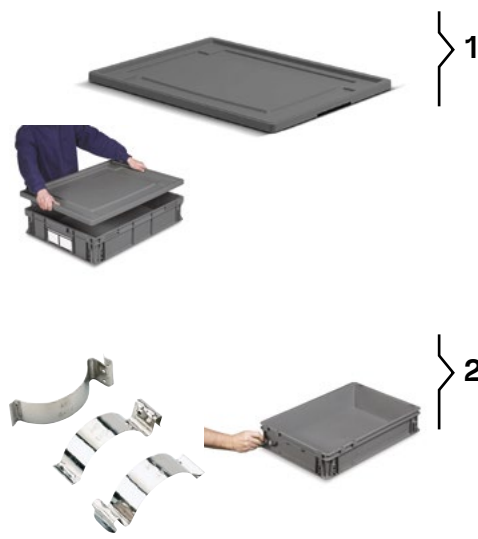

Tutti gli accessori comprendono le viti di fissaggio quando necessarie

DATASHEET

Coperchio separato	800 x 600 mm
1 Pezzi per confezione / pallet	5 / 60
Dimensioni confezione	800 x 600 x 150 H mm
Dimensioni pallet	1200 x 800 x 860 H mm
Molla blocco documenti	
2 Pezzi per confezione	10
Portaetichette	215 x 85 H mm
3 Pezzi per confezione	10
Foglio A4 con 3 etichette	210 x 81 H mm
4 Pezzi per confezione	25
Ruota girevole in gomma con freno diametro 100 mm ingombro 128 H mm	
5 Ruota girevole in gomma con freno diametro 125 mm ingombro 155 H mm	
Ruota fissa in gomma diametro 100 mm - ingombro 128 H mm	
6 Ruota fissa in gomma diametro 125 mm - ingombro 155 H mm	
Ruota girevole in nylon con freno diametro 100 mm ingombro 128 H mm	
7 Ruota girevole in nylon con freno diametro 125 mm ingombro 155 H mm	
Ruota fissa in nylon diametro 100 mm - ingombro 128 H mm	
8 Ruota fissa in nylon diametro 125 mm - ingombro 155 H mm	
Ruota girevole in gomma antitraccia con freno diametro 125 mm - ingombro 155 H mm	
9	
Ruota fissa in gomma antitraccia diametro 125 mm - ingombro 155 H mm	
10	

FAMEPLA si riserva il diritto di modificare senza alcun preavviso le caratteristiche dei prodotti. I valori indicati sono nominali, con una tolleranza +/- 1% per le dimensioni, in funzione del materiale, e +/- 3% per il peso.

FAMEPLA
MORE THAN EFFICIENCY

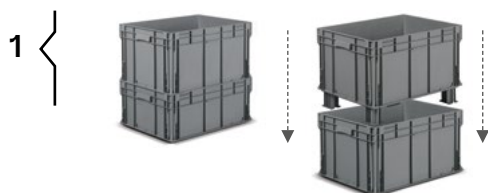

Ordinare 4 piedi

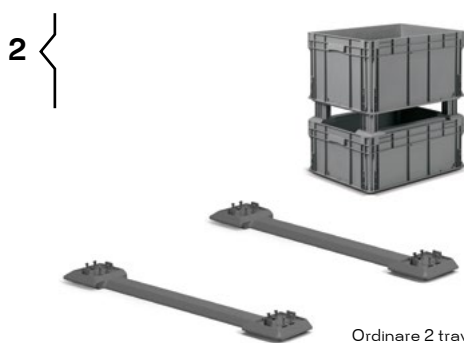

Ordinare 2 traverse

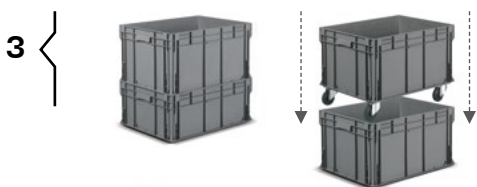

Ordinare 4 ruote
IM AT WRCT 100 /125
o in alternativa quelle
della pagina a fianco

Accessori forniti montati

ARTICOLO	PARETI		FONDO			MANIGLIE		GR.	IMBALLO		PREZZO UNITARIO €	
	Chiuse	Forate	Chiuso	Forato	Rinforzato	Chiuse	Aperte		Q.tà per conf.	Q.tà per pallet		
REPLAST A IM AT 8632C 5401	■				■	■		5665	2	14		
ACCESSORI												
REPLAST 1 IM AT FEET 5401	Piede - Ordinare 4 pezzi							142	1			
REPLAST 2 IM AT RUNN 5401	Traversa da applicare ad incastro sotto i piedi AT FEET Ordinare 2 pezzi							400	1			
3	IM AT WRCT 100								1			
	IM AT WRCT 125								1			

Tutti gli accessori comprendono le viti di fissaggio quando necessarie

A	
Passo di sovrapposizione	310 mm
H. utile impilate / con coperchio	291 mm / 298 mm
Dimensioni utili interne	755 x 555 x 306 H mm
Volume	130 L
Pezzi per confezione / pallet	2 14
Dimensioni confezione	820 x 620 x 655 H mm
Dimensioni pallet	1200 x 800 x 2335 H mm
1	
Piede con viti di fissaggio	100 H mm
Pezzi per confezione	1
2	
Traversa	25 H mm
Pezzi per confezione	1
3	
Ruota pirottante in gomma	diametro 100/125 mm
Pezzi per confezione	1

800 x 600 mm H 320 mm

ARTICOLO	COPERCHIO SEPARATO	GR.	IMBALLO		PREZZO UNITARIO €	
			Q.tà per conf.	Q.tà per pallet		
1	IM AT 86SE 5401	■	2067	5	60	REPLAST
2	IM SPRING 0099	Molla blocco documenti		10		
3	IM AT LH64 5107	Portaetichette		10		
4	IM LB 21081 0325	Foglio A4 con 3 etichette		25		
5	IM AT WRBT 100	Ruota girevole in gomma c/freno d. 100 mm		1		
	IM AT WRBT 125	Ruota girevole in gomma c/freno d. 125 mm		1		
6	IM AT WRCF 100	Ruota fissa in gomma d. 100 mm		1		
	IM AT WRCF 125	Ruota fissa in gomma d. 125 mm		1		
7	IM AT WNBT 100	Ruota girevole in nylon c/freno d. 100 mm		1		
	IM AT WNBT 125	Ruota girevole in nylon c/freno d. 125 mm		1		
8	IM AT WNCF 100	Ruota fissa in nylon d. 100 mm		1		
	IM AT WNCF 125	Ruota fissa in nylon d. 125 mm		1		
9	IM AT WHBT 125	Ruota gir. gomma antitraccia c/freno d. 125 mm		1		
10	IM AT WHCF 125	Ruota fissa gomma antitraccia d. 125 mm		1		

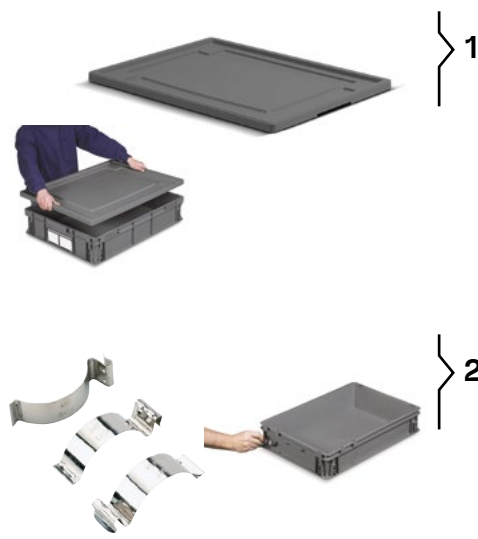

Tutti gli accessori comprendono le viti di fissaggio quando necessarie

DATASHEET

Coperchio separato		800 x 600 mm
1	Pezzi per confezione / pallet	5 / 60
	Dimensioni confezione	800 x 600 x 150 H mm
	Dimensioni pallet	1200 x 800 x 860 H mm
Molla blocco documenti		
2	Pezzi per confezione	10
Portaetichette		
3	Pezzi per confezione	10
Foglio A4 con 3 etichette		
4	Pezzi per confezione	25
Ruota girevole in gomma con freno diametro 100 mm ingombro 128 H mm		
5	Ruota girevole in gomma con freno diametro 125 mm ingombro 155 H mm	
	Ruota fissa in gomma diametro 100 mm - ingombro 128 H mm	
6	Ruota fissa in gomma diametro 125 mm - ingombro 155 H mm	
	Ruota girevole in nylon con freno diametro 100 mm ingombro 128 H mm	
7	Ruota girevole in nylon con freno diametro 125 mm ingombro 155 H mm	
	Ruota fissa in nylon diametro 100 mm - ingombro 128 H mm	
8	Ruota fissa in nylon diametro 125 mm - ingombro 155 H mm	
	Ruota girevole in gomma antitraccia con freno diametro 125 mm - ingombro 155 H mm	
9	Ruota fissa in gomma antitraccia diametro 125 mm - ingombro 155 H mm	
10	Ruota fissa in gomma antitraccia diametro 125 mm - ingombro 155 H mm	

FAMEPLA si riserva il diritto di modificare senza alcun preavviso le caratteristiche dei prodotti. I valori indicati sono nominali, con una tolleranza +/- 1% per le dimensioni, in funzione del materiale, e +/- 3% per il peso.

FAMEPLA
MORE THAN EFFICIENCY

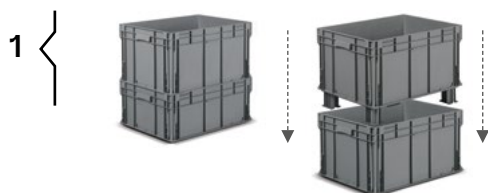

Ordinare 4 piedi

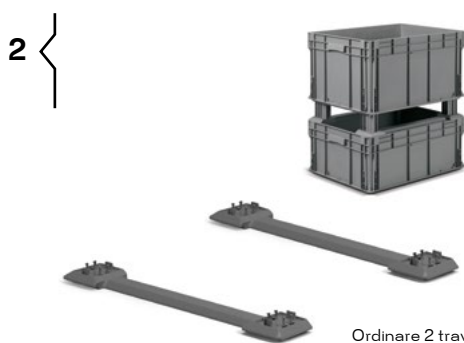

Ordinare 2 traverse

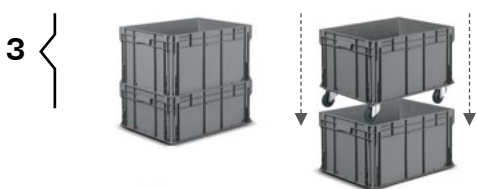

Ordinare 4 ruote
IM AT WRCT 100 /125
o in alternativa quelle
della pagina a fianco

Accessori forniti montati

ARTICOLO	PARETI		FONDO			MANIGLIE		GR.	IMBALLO		PREZZO UNITARIO €	
	Chiuse	Forate	Chiuso	Forato	Rinforzato	Chiuse	Aperte		Q.tà per conf.	Q.tà per pallet		
REPLAST A IMAT8643C 5401	■				■	■		6518	1	10		
ACCESSORI												
REPLAST 1 IM AT FEET 5401	Piede - Ordinare 4 pezzi							142	1			
REPLAST 2 IM AT RUNN 5401	Traversa da applicare ad incastro sotto i piedi AT FEET Ordinare 2 pezzi							400	1			
3	IM AT WRCT 100								1			
	IM AT WRCT 125								1			

Tutti gli accessori comprendono le viti di fissaggio quando necessarie

A	
Passo di sovrapposizione	415 mm
H. utile impilate / con coperchio	396 mm / 403 mm
Dimensioni utili interne	755 x 555 x 411 H mm
Volume	175 L
Pezzi per confezione / pallet	1 10
Dimensioni confezione	820 x 620 x 450 H mm
Dimensioni pallet	1200 x 800 x 2240 H mm
1	
Piede con viti di fissaggio	100 H mm
Pezzi per confezione	1
2	
Traversa	25 H mm
Pezzi per confezione	1
3	
Ruota pirottante in gomma	diametro 100/125 mm
Pezzi per confezione	1

800 x 600 mm H 430 mm

ARTICOLO	COPERCHIO SEPARATO	GR.	IMBALLO		PREZZO UNITARIO €	
			Q.tà per conf.	Q.tà per pallet		
1	IM AT 86SE 5401	■	2067	5	60	REPLAST
2	IM SPRING 0099	Molla blocco documenti		10		
3	IM AT LH64 5107	Portaetichette		10		
4	IM LB 21081 0325	Foglio A4 con 3 etichette		25		
5	IM AT WRBT 100	Ruota girevole in gomma c/freno d. 100 mm		1		
	IM AT WRBT 125	Ruota girevole in gomma c/freno d. 125 mm		1		
6	IM AT WRCF 100	Ruota fissa in gomma d. 100 mm		1		
	IM AT WRCF 125	Ruota fissa in gomma d. 125 mm		1		
7	IM AT WNBT 100	Ruota girevole in nylon c/freno d. 100 mm		1		
	IM AT WNBT 125	Ruota girevole in nylon c/freno d. 125 mm		1		
8	IM AT WNCF 100	Ruota fissa in nylon d. 100 mm		1		
	IM AT WNCF 125	Ruota fissa in nylon d. 125 mm		1		
9	IM AT WHBT 125	Ruota gir. gomma antitraccia c/freno d. 125 mm		1		
10	IM AT WHCF 125	Ruota fissa gomma antitraccia d. 125 mm		1		

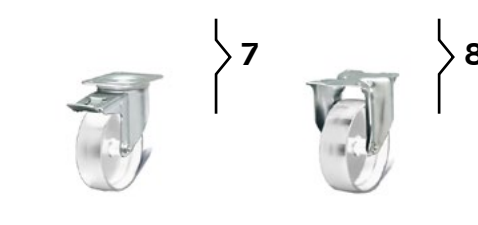
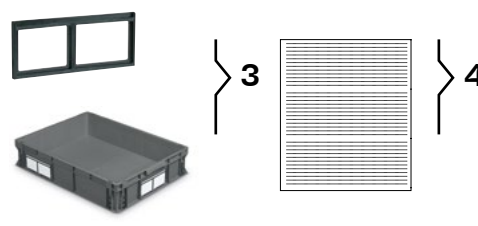
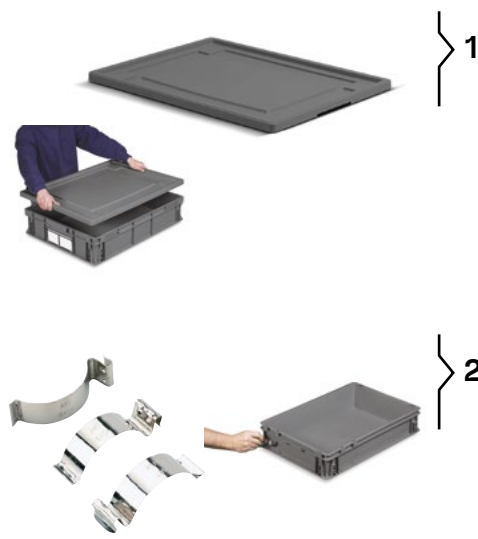

Tutti gli accessori comprendono le viti di fissaggio quando necessarie

DATASHEET

Coperchio separato	800 x 600 mm
1 Pezzi per confezione / pallet	5 60
Dimensioni confezione	800 x 600 x 150 H mm
Dimensioni pallet	1200 x 800 x 860 H mm
Molla blocco documenti	
2 Pezzi per confezione	10
Portaetichette	215 x 85 H mm
3 Pezzi per confezione	10
Foglio A4 con 3 etichette	210 x 81 H mm
4 Pezzi per confezione	25
Ruota girevole in gomma con freno diametro 100 mm ingombro 128 H mm	
5 Ruota girevole in gomma con freno diametro 125 mm ingombro 155 H mm	
Ruota fissa in gomma diametro 100 mm - ingombro 128 H mm	
6 Ruota fissa in gomma diametro 125 mm - ingombro 155 H mm	
Ruota girevole in nylon con freno diametro 100 mm ingombro 128 H mm	
7 Ruota girevole in nylon con freno diametro 125 mm ingombro 155 H mm	
Ruota fissa in nylon diametro 100 mm - ingombro 128 H mm	
8 Ruota fissa in nylon diametro 125 mm - ingombro 155 H mm	
Ruota girevole in gomma antitraccia con freno diametro 125 mm - ingombro 155 H mm	
9 Ruota fissa in gomma antitraccia diametro 125 mm - ingombro 155 H mm	
10	

FAMEPLA si riserva il diritto di modificare senza alcun preavviso le caratteristiche dei prodotti. I valori indicati sono nominali, con una tolleranza +/- 1% per le dimensioni, in funzione del materiale, e +/- 3% per il peso.

FAMEPLA
MORE THAN EFFICIENCY



COMPAT

I contenitori serie **COMPAT** sono la soluzione ideale ad ogni problema di stoccaggio, in magazzino, in officina, lungo le linee di montaggio. Consentono di avere sempre a portata di mano e ben in vista il contenuto, rendendolo prelevabile con estrema facilità.

Questi contenitori sono impilabili in modo stabile e sicuro e la pronta disponibilità del materiale non viene meno anche quando sono sovrapposti.

FONDI

fondo liscio



fondo nervato



fondo nervato a 45°
con traversino



TRAVERSINO



I contenitori più voluminosi sono dotati di traversino fissato anteriormente, con la funzione di evitare qualsiasi deformazione delle pareti laterali in caso di grande carico e di facilitarne la presa.

MANIGLIE



Il sollevamento e il trasporto sono resi possibili da comode maniglie che consentono una rapida presa anche con guanti.

RINFORZO LATERALE



Un rinforzo laterale sul fondo permette di accatastare i contenitori con la massima sicurezza anche a pieno carico.

ACCESSORI



I contenitori possono essere suddivisi longitudinalmente e trasversalmente per le unità di carico con più prodotti al loro interno.



Pratici sportelli trasparenti preservano dalla polvere.



Suddivisione interna con cassette estraibili

	ARTICOLO	FONDO LISCIO	MISURA 01	MISURA 0	GR.	IMBALLO	PREZZO UNITARIO €
		Chiusi				Q.tà per conf. Q.tà per pallet	
REPLAST	A IM CO Z001 5401	■	■		19	100	
REPLAST	B IM CO Z000 5401	■		■	40	98	
	C IM LB 4911 8001	■		■		1	

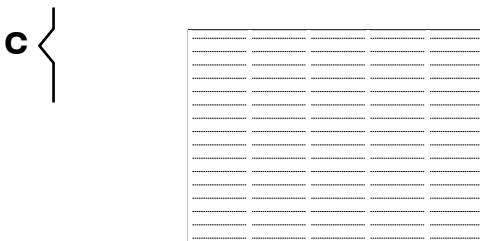
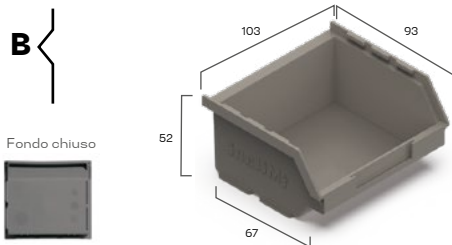
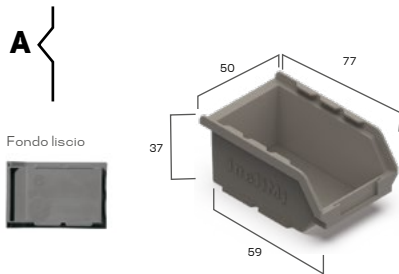

A	
Volume	0,08 L
Pezzi per confezione	100
Dimensioni confezione	350 x 270 x 170 H mm
B	
Volume	0,25 L
Pezzi per confezione	98
Dimensioni confezione	470 x 300 x 350 H mm
C	
Foglio 80 etichette per misura 0	49 x 11 H mm

DATASHEET

Misura 1 - Misura 2

	ARTICOLO	FONDO LISCIO	MISURA 1	MISURA 2	GR.	IMBALLO		PREZZO UNITARIO €
						Q.tà per conf.	Q.tà per pallet	
A	IM CO C001 5401	■	■		82	50	1750	REPLAST ✓
B	IM CO C002 5401	■		■	224	54	1080	REPLAST ✓
C	IM CO C1S2 5407		■		40	25		REPLAST ✓
	IM CO C2S2 5407			■	100	25		REPLAST ✓
D	IM CO C1S4 5407		■		50	25		REPLAST ✓
	IM CO C2S4 5407			■	120	25		REPLAST ✓
E	IM LB 7520 3601		■			1		
	IM LB 10433 1601			■		1		

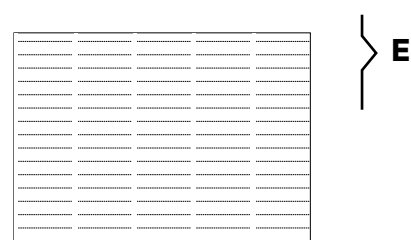
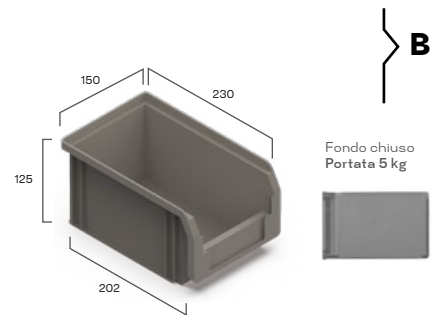
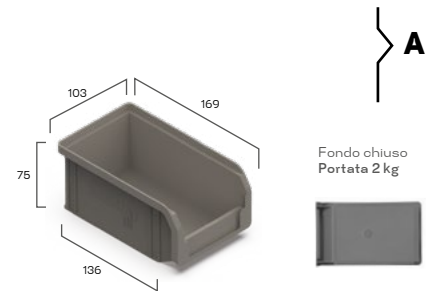

DATASHEET

A	
Volume	1L
Pezzi per confezione / pallet	📦 50 🚚 1750
Dimensioni confezione	520 x 350 x 370 H mm
Dimensioni pallet	1300 x 1100 x 2000 H mm
B	
Volume	3,8 L
Pezzi per confezione / pallet	📦 54 🚚 1080
Dimensioni confezione	720 x 460 x 500 H mm
Dimensioni pallet	1450 x 1200 x 2100 H mm
C	
Divisorio 2 scomparti per misura 1	
Divisorio 2 scomparti per misura 2	
D	
Divisorio 4 scomparti per misura 1	
Divisorio 4 scomparti per misura 2	
E	
Foglio 36 etichette per misura 1	75 x 20 H mm
Foglio 16 etichette per misura 2	104 x 33 H mm

FAMEPLA si riserva il diritto di modificare senza alcun preavviso le caratteristiche dei prodotti. I valori indicati sono nominali, con una tolleranza +/- 1% per le dimensioni, in funzione del materiale, e +/- 3% per il peso.

FAMEPLA
MORE THAN EFFICIENCY

	ARTICOLO	FONDO NERVATO	MISURA 3A2	MISURA 3	GR.	IMBALLO		PREZZO UNITARIO €
						Q.tà per conf.	Q.tà per pallet	
REPLAST	A IM CO C3A2 5401	■	■		625	21	252	
REPLAST	B IM CO C003 5401	■		■	819	15	180	

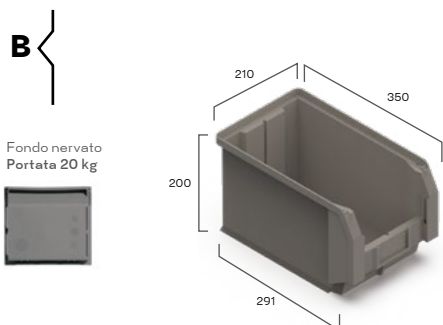
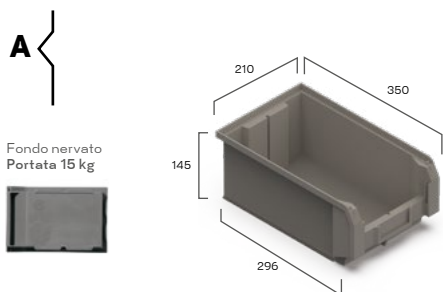

A

Volume	9,4 L
Pezzi per confezione / pallet	📦 21 🚚 252
Dimensioni confezione	360 x 640 x 980 H mm
Dimensioni pallet	1300 x 1000 x 2000 H mm

B

Volume	12,5 L
Pezzi per confezione / pallet	📦 15 🚚 180
Dimensioni confezione	360 x 640 x 980 H mm
Dimensioni pallet	1300 x 1000 x 2000 H mm

DATASHEET

Misura 3A2 - Misura 3

	ARTICOLO	MISURA 3A2	MISURA 3	GR.	IMBALLO		PREZZO UNITARIO €
					Q.tà per conf.	Q.tà per pallet	
A	IM CD C3A2 7107	■		108	10		
	IM CD C003 7107		■	160	10		
B	IM CW C3A2 6896	■		28	10		
	IM CW C003 6896		■	40	10		
C	IM LB 7731 1801	■			1		
	IM LB 7742 1201		■		1		

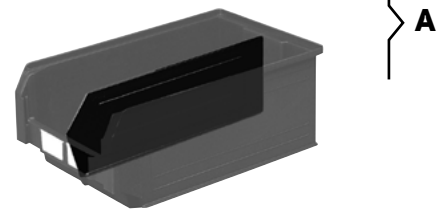

A



B

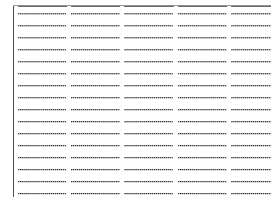

C

DATASHEET

A

Divisorio longit. in plastica misura 3A2	300 x 105 H mm
Divisorio longit. in plastica misura 3	305 x 160 H mm
Pezzi per confezione	📦 10

B

Mascherina parapolvere misura 3A2	
Mascherina parapolvere misura 3	
Pezzi per confezione	📦 10

C

Foglio 18 etichette per misure 3A2	77 x 31 mm
Foglio 12 etichette per misura 3	77 x 42 mm
Pezzi per confezione	📦 1

Misura 4A2 - Misura 4 - Misura 4A5

	ARTICOLO	FONDO NERVATO	MISURA 4A2	MISURA 4	MISURA 4A5	GR.	IMBALLO		PREZZO UNITARIO €	
							Q.tà per conf.	Q.tà per pallet		
REPLAST	A IM CO C4A2 5401	■	■				1277	14	112	
REPLAST	B IM CO C004 5401	■		■			1395	10	80	
REPLAST	C IM CO C4A5 5401	■			■		1958	6	46	

A

Fondo nervato
Portata 30 kg

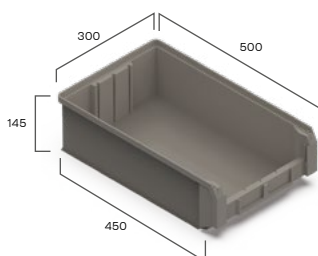

B

Fondo nervato
Portata 35 kg

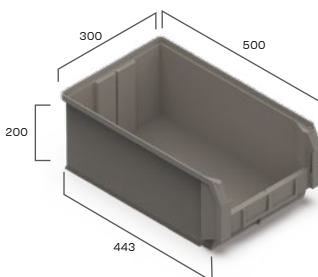

C

Fondo nervato
Portata 35 kg

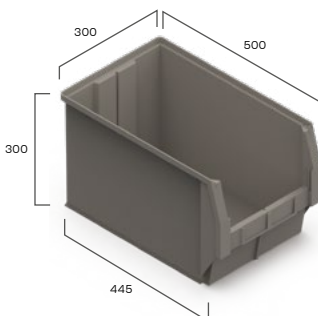

A

Volume	20 L
Pezzi per confezione / pallet	14 112
Dimensioni confezione	640 x 520 x 900 H mm
Dimensioni pallet	1300 x 1000 x 2150 H mm

B

Volume	28 L
Pezzi per confezione / pallet	10 80
Dimensioni confezione	640 x 520 x 980 H mm
Dimensioni pallet	1300 x 1000 x 2150 H mm

C

Volume	42 L
Pezzi per confezione / pallet	6 48
Dimensioni confezione	640 x 520 x 900 H mm
Dimensioni pallet	1300 x 1000 x 2150 H mm

DATASHEET

Misura 4A2 - Misura 4 - Misura 4A5

	ARTICOLO	MISURA 4A2	MISURA 4	MISURA 4A5	GR.	IMBALLO		PREZZO UNITARIO €
						Q.tà per conf.	Q.tà per pallet	
A	IM CD C004 7107		■		236	10		
	IM CD C4A5 7107			■	390	10		
B	IM CW C004 6896		■		66	10		
	IM CW C4A5 6896			■	92	10		
C	IM LB 7731 1801	■				1		
	IM LB 7742 1201		■	■		1		

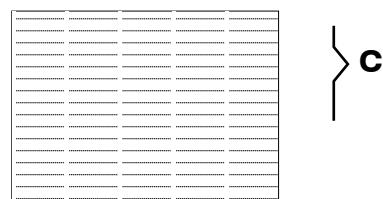

DATASHEET

A

Divisorio longit. in plastica misura 4	460 x 160 H mm
Divisorio longit. in plastica misura 4A5	460 x 250 H mm
Pezzi per confezione	📦 10

B

Mascherina parapolvere misura 4	
Mascherina parapolvere misura 4A5	
Pezzi per confezione	📦 10

C

Foglio 18 etichette per misure 4A2	77 x 31 mm
Foglio 12 etichette per misura 4 - 4A5	77 x 42 mm
Pezzi per confezione	📦 1

	ARTICOLO	FONDO NERVATO A 45°	MISURA 5P4	MISURA 5	GR.	IMBALLO		PREZZO UNITARIO €
						Qtà per conf.	Qtà per pallet	
REPLAST	A IM CO Z5P4 5401	■	■		3522	18	42	23,77
REPLAST	A IM CO Z005 5401	■		■	4575	12	28	30,05

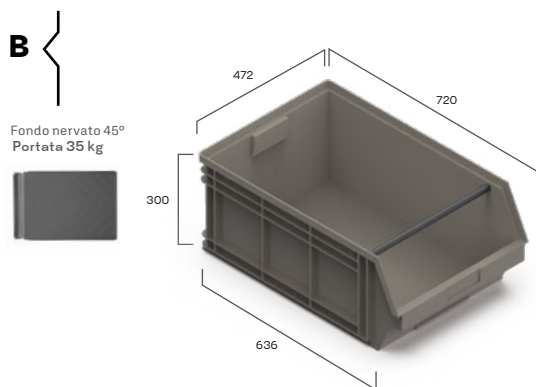
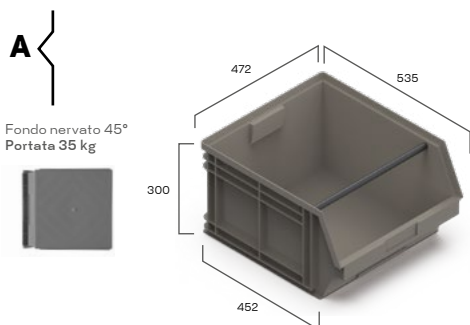

A

Volume	63 L
Pezzi per confezione / pallet	📦 18 🚚 42
Dimensioni confezione	1400 x 1100 x 1050 H mm
Dimensioni pallet	1400 x 1100 x 2100 H mm

B

Volume	88 L
Pezzi per confezione / pallet	📦 12 🚚 28
Dimensioni confezione	1450 x 1000 x 1050 H mm
Dimensioni pallet	1450 x 1000 x 2100 H mm

Misura 5P4 - Misura 5

	ARTICOLO	MISURA 5P4	MISURA 5	GR.	IMBALLO		PREZZO UNITARIO €
					Q.tà per conf.	Q.tà per pallet	
A	IM LB 12739 1001	■	■		1		1,39
B	IM LB 18985 0301	■	■		1		0,61
C	IM ZE Z002 5401	■	■	264	54	1080	2,61

DATASHEET

A	
Foglio 10 etichette superiori per misura 5P4 - 5	127 x 39 mm
Pezzi per confezione	1
B	
Foglio 3 etichette inferiori per misura 5P4 - 5	189 x 85 mm
Pezzi per confezione	1
C	
Cassetta per suddivisione in 6 compartimenti misura 5P4 e in 8 compartimenti misura 5	200 x 140 x 130 H mm
Volume	88 L
Pezzi per confezione / pallet	54 1080
Dimensioni confezione	640 x 460 x 500 H mm
Dimensioni pallet	1400 x 1100 x 1660 H mm

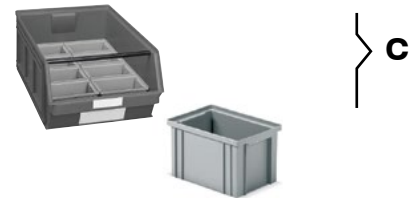
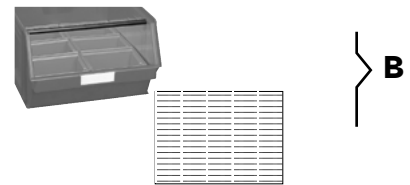
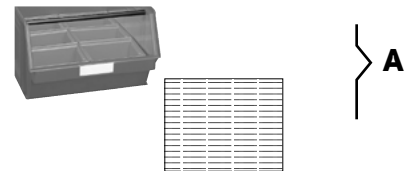



ZEUS

Le cassette serie **ZEUS** rispondono alle più specifiche esigenze di contenimento, movimentazione e stoccaggio delle merci.

Maneggevoli, leggere e facili da pulire grazie all'interno perfettamente liscio, sono dotate di

un robusto bordo che consente la sovrapposizione in modo stabile e sicuro.

La sovrapposibilità, unita all'elevata capacità di contenimento, consente l'ideale sfruttamento dello spazio.

FONDI

fondo liscio



fondo nervato



fondo nervato a 45°
con traversino



RINFORZO LATERALE



Un rinforzo laterale sul fondo permette di accatastare le cassette con la massima sicurezza anche a pieno carico.

MANIGLIE - PARETI

maniglia chiusa
pareti chiuse





Misura 701 - Misura 702 - Misura 272-2

ARTICOLO	FONDO LISCIO	MISURA 701	MISURA 702	MISURA 272-2	GR	IMBALLO		PREZZO UNITARIO €
						Q.tà per conf.	Q.tà per pallet	
A IM ZE Z701 5401	■	■			69	50	1600	REPLAST ✓
B IM ZE Z702 5401	■		■		111	30	960	REPLAST ✓
C IM ZE Z002 5401	■			■	276	54	1080	REPLAST ✓

Misura 701
144 x 91 x 70 H mm



Fondo liscio
Portata 1 kg



Misura 702
144 x 139 x 70 H mm



Fondo liscio
Portata 2 kg



Misura 272-2
211 x 148 x 126 H mm



Fondo liscio
Portata 5 kg



DATASHEET

A

Passo di sovrapposizione	65 mm
H. utile impilate / Volume	63 mm / 0,9 L
Dimensioni	144 x 91 x 70 H mm
Dimensioni utili interne	123 x 81 x 68 H mm
Pezzi per confezione / pallet	📦 50 🚚 1600
Dimensioni confezione	470 x 300 x 350 H mm
Dimensioni pallet	1200 x 1000 x 1550 H mm

B

Passo di sovrapposizione	65 mm
H. utile impilate / Volume	63 mm / 1,4 L
Dimensioni	144 x 139 x 70 H mm
Dimensioni utili interne	124 x 126 x 68 H mm
Pezzi per confezione / pallet	📦 30 🚚 960
Dimensioni confezione	470 x 300 x 350 H mm
Dimensioni pallet	1200 x 1000 x 1550 H mm

C

Passo di sovrapposizione	112 mm
H. utile impilate / Volume	110 mm / 3,6 L
Dimensioni	211 x 148 x 126 H mm
Dimensioni utili interne	187 x 125 x 124 H mm
Pezzi per confezione / pallet	📦 54 🚚 1080
Dimensioni confezione	720 x 460 x 500 H mm
Dimensioni pallet	1450 x 1200 x 2100 H mm

FAMEPLA si riserva il diritto di modificare senza alcun preavviso le caratteristiche dei prodotti. I valori indicati sono nominali, con una tolleranza +/- 1% per le dimensioni, in funzione del materiale, e +/- 3% per il peso.

FAMEPLA
MORE THAN EFFICIENCY

Misura 272-3A2 - Misura 272-4A2 - Misura 272-4

A Misura 272-3A2
310 x 210 x 145 H mm

Fondo nervato

Portata 15 kg



B Misura 272-4A2
465 x 315 x 120 H mm

Fondo nervato

Portata 15 kg



C Misura 272-4
465 x 315 x 200 H mm

Fondo nervato

Portata 20 kg

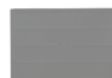

D

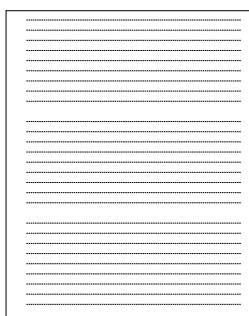

ARTICOLO	FONDO NERVATO	MISURA 272-3A2	MISURA 272-4A2	MISURA 272-4	GR.	IMBALLO		PREZZO UNITARIO €
						Q.tà per conf.	Q.tà per pallet	
REPLAST A IM ZE Z3A2 5401	■	■			545	21	252	
REPLAST B IM ZE Z4A2 5401	■		■		1016	16	128	
REPLAST C IM ZE Z004 5401	■			■	1327	10	80	
IM LB 18292 0301			■			1		
IM LB 18985 0301				■		1		

A	
Passo di sovrapposizione	132 mm
H. utile impilate / Volume	130 mm / 8,7 L
Dimensioni	310 x 210 x 145 H mm
Dimensioni utili interne	284 x 184 x 142 H mm
Pezzi per confezione / pallet	📦 21 🚚 252
Dimensioni confezione	360 x 640 x 980 H mm
Dimensioni pallet	1350 x 1100 x 2110 H mm
B	
Passo di sovrapposizione	107 mm
H. utile impilate / Volume	105 mm / 16,2 L
Dimensioni	465 x 315 x 120 H mm
Dimensioni utili interne	423 x 275 x 118 H mm
Pezzi per confezione / pallet	📦 16 🚚 128
Dimensioni confezione	640 x 520 x 900 H mm
Dimensioni pallet	1300 x 1000 x 2150 H mm
C	
Passo di sovrapposizione	183 mm
H. utile impilate / Volume	181 mm / 27 L
Dimensioni	465 x 315 x 200 H mm
Dimensioni utili interne	423 x 277 x 195 H mm
Pezzi per confezione / pallet	📦 10 🚚 80
Dimensioni confezione	640 x 520 x 980 H mm
Dimensioni pallet	1300 x 1000 x 2150 H mm
D	
Foglio 3 etichette per misura 272-4A2	182 x 92 H mm
Foglio 3 etichette per misura 272-4	189 x 85 H mm

Misura 272-4A5 - Misura 272-5

	ARTICOLO	FONDO NERVATO 45°	MISURA 272-4A5	MISURA 272-5	GR.	IMBALLO		PREZZO UNITARIO €
						Q.tà per conf.	Q.tà per pallet	
A	IM ZE Z4A5 5401	■	■		1906	6	48	REPLAST ✓
B	IM ZE Z005 5401	■		■	4551	3	28	REPLAST ✓
C	IM LB 18985 0301		■	■		1		

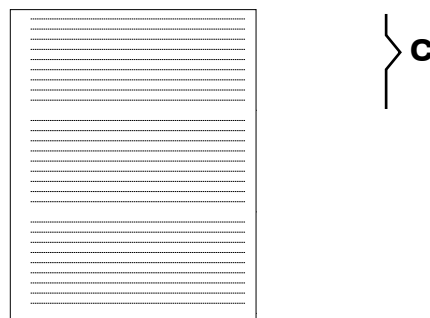
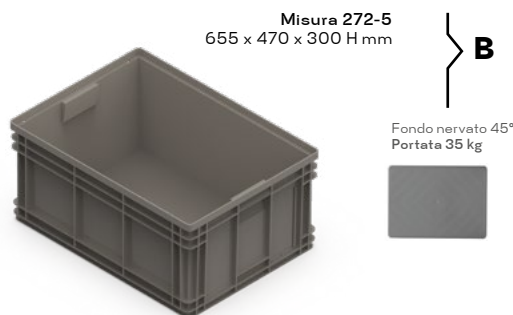

DATASHEET

A

Passo di sovrapposizione	285 mm
H. utile impilate / Volume	283 mm / 40,5 L
Dimensioni	465 x 315 x 300 H mm
Dimensioni utili interne	426 x 276 x 297 H mm
Pezzi per confezione / pallet	📦 6 🚚 48
Dimensioni confezione	640 x 520 x 900 H mm
Dimensioni pallet	1300 x 1000 x 2150 H mm

B

Passo di sovrapposizione	278 mm
H. utile impilate / Volume	276 mm / 85 L
Dimensioni	655 x 470 x 300 H mm
Dimensioni utili interne	604 x 429 x 297 H mm
Pezzi per confezione / pallet	📦 3 🚚 28
Dimensioni confezione	675 x 490 x 900 H mm
Dimensioni pallet	1300 x 1000 x 2150 H mm

C

Foglio 3 etichette per misura 272-4A5 e 272-5	189 x 85 H mm
---	---------------

150



RK

Tutto in ordine e ben in vista per un magazzino flessibile e funzionale: questo è il risultato ottenuto dallo studio e dalla realizzazione delle cassette in polipropilene riciclato serie **RK** e degli appositi scaffali per il loro contenimento.

Disponibili in undici diverse misure per rispondere ad ogni esigenza, le cassette sono particolarmente indicate per i ricambisti, sia per la loro resistenza agli olii che per la loro divisibilità interna.

PARETI



Realizzate in polipropilene riciclato, le cassette serie RK hanno le pareti rinforzate da apposite nervature per resistere agli urti.

ETICHETTE



Dotati di porta etichette, disponibili in diverse misure proporzionate alle dimensioni delle cassette alle quali vengono applicate.



MANIGLIE



Un'apposita maniglia, fornita su richiesta, facilita il sollevamento e il trasporto delle cassette serie RK.

FONDI

fondo liscio



DIVISORI



Realizzati in polistirolo trasparente, i divisori consentono la suddivisione interna delle cassette in più scomparti.

Profondità 300 mm

Larghezza 120 - 160 mm H 100

ARTICOLO	FONDO PARETI MANIGLIE	DIVISORI TRASVERSALI APPLICABILI	DIVISORI LONGITUDINALI APPLICABILI	GR.	IMBALLO		PREZZO UNITARIO €
	Chiusi				Qtà per conf.	Qtà per pallet	
REPLAST A IMRK 3012 5401	■	4	1	340	32	512	
REPLAST B IMRK 3016 5401	■	4	1	387	24	384	

RK

152

A



B



A

Dimensioni utili interne	257 x 95 x 97 H mm	
Pezzi per confezione / pallet	📦 32	🚚 512
Dimensioni confezione	970 x 310 x 385 H mm	
Dimensioni pallet	1300 x 1000 x 1700 H mm	

B

Dimensioni utili interne	257 x 136 x 97 H mm	
Pezzi per confezione / pallet	📦 24	🚚 384
Dimensioni confezione	970 x 310 x 390 H mm	
Dimensioni pallet	1300 x 1000 x 1700 H mm	

DATASHEET

Profondità 300 mm

Larghezza 120 - 160 mm

	ARTICOLO	DESCRIZIONE	GR.	IMBALLO		PREZZO UNITARIO €
				Qtà per conf.	Qtà per pallet	
C	IM RK H120 5401	Maniglia presa facilitata per larghezza 120 mm	18	1		REPLAST ✓
	IM RK H160 5401	Maniglia presa facilitata per larghezza 160 mm	19	1		REPLAST ✓
D	IM RK D120 6896	Divisorio per larghezza 120 mm	22	1		
	IM RK D160 6896	Divisorio per larghezza 160 mm	28	1		
E	IM LB 08024 2401	Etichetta divisorio 120 mm		1		
	IM LB 12124 1601	Etichetta divisorio 160 mm		1		
F	IM LB 08142 1201	Etichetta frontale per L=120 mm		1		
	IM LB 12144 0801	Etichetta frontale per L=160 mm		1		



DATASHEET

C

Maniglia per IMRK 3012	70 x 90 H mm
Maniglia per IMRK 3016	110 x 90 H mm

D

Divisorio trasversale per IMRK 3012	100 x 90 H mm
Divisorio trasversale per IMRK 3016	145 x 90 H mm

E

Foglio 24 etichette per IMRK D120	80 x 24 mm
Foglio 16 etichette per IMRK D160	121 x 24 mm

F

Foglio 12 etichette per IMRK 3012	81 x 42 mm
Foglio 8 etichette per IMRK 3016	121 x 44 mm

FAMEPLA si riserva il diritto di modificare senza alcun preavviso le caratteristiche dei prodotti. I valori indicati sono nominali, con una tolleranza +/- 1% per le dimensioni, in funzione del materiale, e +/- 3% per il peso.

FAMEPLA
MORE THAN EFFICIENCY

RK

153

RK

Profondità 400 mm

Larghezza 120 - 160 - 240 mm H 100

ARTICOLO	FONDO PARETI MANIGLIE	DIVISORI TRASVERSALI APPLICABILI	DIVISORI LONGITUDINALI APPLICABILI	GR.	IMBALLO		PREZZO UNITARIO €
					Qtà per conf.	Qtà per pallet	
REPLAST A IMRK 4012 5401	■ Chiusi	6	1	458	32	384	
REPLAST B IMRK 4016 5401	■	6	1	468	24	288	
REPLAST C IMRK 4024 5401	■	6	3	673	16	192	

RK

154

A



B



C



A

Dimensioni utili interne	357 x 95 x 97 H mm	
Pezzi per confezione / pallet	📦 32	🚚 384
Dimensioni confezione	970 x 415 x 400 H mm	
Dimensioni pallet	1300 x 1000 x 1700 H mm	

B

Dimensioni utili interne	357 x 136 x 97 H mm	
Pezzi per confezione / pallet	📦 24	🚚 288
Dimensioni confezione	970 x 415 x 400 H mm	
Dimensioni pallet	1300 x 1000 x 1700 H mm	

C

Dimensioni utili interne	357 x 215 x 97 H mm	
Pezzi per confezione / pallet	📦 16	🚚 192
Dimensioni confezione	970 x 415 x 400 H mm	
Dimensioni pallet	1300 x 1000 x 1700 H mm	

DATASHEET

Profondità 400 mm

Larghezza 120 - 160 - 240 mm

ARTICOLO	DESCRIZIONE	GR.	IMBALLO		PREZZO UNITARIO €
			Qtà per conf.	Qtà per pallet	
D	IM RK H120 5401	Maniglia presa facilitata per larghezza 120 mm	18	1	REPLAST ✓
	IM RK H160 5401	Maniglia presa facilitata per larghezza 160 mm	19	1	REPLAST ✓
	IM RK H240 5401	Maniglia presa facilitata per larghezza 240 mm	22	1	REPLAST ✓
E	IM RK D120 6896	Divisorio per larghezza 120 mm	22	1	
	IM RK D160 6896	Divisorio per larghezza 160 mm	28	1	
	IM RK D240 6896	Divisorio per larghezza 240 mm	50	1	
F	IM LB 08024 2401	Etichetta divisorio 120 mm		1	
	IM LB 12124 1601	Etichetta divisorio 160-240 mm		1	
G	IM LB 08142 1201	Etichetta frontale per L=120 mm		1	
	IM LB 12144 0801	Etichetta frontale per L=160 mm		1	
	IM LB 20043 0601	Etichetta frontale per L=240 mm		1	



DATASHEET

D

Maniglia per IM RK 4012	70 x 90 H mm
Maniglia per IM RK 4016	110 x 90 H mm
Maniglia per IM RK 4024	120 x 80 H mm

E

Divisorio trasversale per IM RK 4012	100 x 90 H mm
Divisorio trasversale per IM RK 4016	145 x 90 H mm
Divisorio trasversale per IM RK 4024	225 x 90 H mm

F

Foglio 24 etichette per IM RK D120	80 x 24 mm
Foglio 16 etichette per IM RK D160/RK D240	121 x 24 mm

G

Foglio 12 etichette per IM RK 4012	81 x 42 mm
Foglio 8 etichette per IM RK 4016	121 x 44 mm
Foglio 6 etichette per IM RK 4024	200 x 43 mm

FAMEPLA si riserva il diritto di modificare senza alcun preavviso le caratteristiche dei prodotti. I valori indicati sono nominali, con una tolleranza +/- 1% per le dimensioni, in funzione del materiale, e +/- 3% per il peso.

FAMEPLA
MORE THAN EFFICIENCY

RK

155

RK

Profondità 500 mm

Larghezza 120 - 160 - 240 mm H 100

	ARTICOLO	FONDO PARETI MANIGLIE	DIVISORI TRASVERSALI APPLICABILI	DIVISORI LONGITUDINALI APPLICABILI	GR.	IMBALLO		PREZZO UNITARIO €
						Qtà per conf.	Qtà per pallet	
REPLAST	A IMRK 5012 5401	■	8	1	552	32	256	
REPLAST	B IMRK 5016 5401	■	8	1	564	24	192	
REPLAST	C IMRK 5024 5401	■	8	3	800	16	128	

RK

156

A



B



C



A

Dimensioni utili interne	457 x 95 x 97 H mm	
Pezzi per confezione / pallet	☰ 32	☰ 256
Dimensioni confezione	970 x 515 x 390 H mm	
Dimensioni pallet	1050 x 1000 x 1700 H mm	

B

Dimensioni utili interne	457 x 136 x 97 H mm	
Pezzi per confezione / pallet	☰ 24	☰ 192
Dimensioni confezione	970 x 515 x 390 H mm	
Dimensioni pallet	1050 x 1000 x 1700 H mm	

C

Dimensioni utili interne	457 x 215 x 97 H mm	
Pezzi per confezione / pallet	☰ 16	☰ 128
Dimensioni confezione	970 x 515 x 390 H mm	
Dimensioni pallet	1050 x 1000 x 1700 H mm	

DATASHEET

Profondità 500 mm

Larghezza 120 - 160 - 240 mm

ARTICOLO	DESCRIZIONE	GR.	IMBALLO		PREZZO UNITARIO €	
			Qtà per conf.	Qtà per pallet		
D	IM RK H120 5401	Maniglia presa facilitata per larghezza 120 mm	19	1		REPLAST ✓
	IM RK H160 5401	Maniglia presa facilitata per larghezza 160 mm	19	1		REPLAST ✓
	IM RK H240 5401	Maniglia presa facilitata per larghezza 240 mm	23	1		REPLAST ✓
E	IM RK D120 6896	Divisorio per larghezza 120 mm	22	1		
	IM RK D160 6896	Divisorio per larghezza 160 mm	28	1		
	IM RK D240 6896	Divisorio per larghezza 240 mm	50	1		
F	IM LB 08024 2401	Etichetta divisorio 120 mm		1		
	IM LB 12124 1601	Etichetta divisorio 160-240 mm		1		
G	IM LB 08142 1201	Etichetta frontale per L=120 mm		1		
	IM LB 12144 0801	Etichetta frontale per L=160 mm		1		
	IM LB 20043 0601	Etichetta frontale per L=240 mm		1		



DATASHEET

D

Maniglia per IMRK 5012	70 x 90 H mm
Maniglia per IMRK 5016	110 x 90 H mm
Maniglia per IMRK 5024	120 x 80 H mm

E

Divisorio trasversale per IMRK 5012	100 x 90 H mm
Divisorio trasversale per IMRK 5016	145 x 90 H mm
Divisorio trasversale per IMRK 5024	225 x 90 H mm

F

Foglio 24 etichette per IMRK D120	80 x 24 mm
Foglio 16 etichette per IMRK D160/RK D240	121 x 24 mm

G

Foglio 12 etichette per IMRK 5012	81 x 42 mm
Foglio 8 etichette per IMRK 5016	121 x 44 mm
Foglio 6 etichette per IMRK 5024	200 x 43 mm

FAMEPLA si riserva il diritto di modificare senza alcun preavviso le caratteristiche dei prodotti. I valori indicati sono nominali, con una tolleranza +/- 1% per le dimensioni, in funzione del materiale, e +/- 3% per il peso.

FAMEPLA
MORE THAN EFFICIENCY

RK

157

RK

Profondità 600 mm

Larghezza 160 mm H 100

RK

158

ARTICOLO	FONDO PARETI MANIGLIE	DIVISORI TRASVERSALI APPLICABILI	DIVISORI LONGITUDINALI APPLICABILI	GR.	IMBALLO		PREZZO UNITARIO €
	Chiusi				Qtà per conf.	Qtà per pallet	
A IMRK 6016 5401	■	10	1	692	24	192	

A



A

Dimensioni utili interne	560 x 136 x 97 H mm	
Pezzi per confezione / pallet	📦 24	🚚 192
Dimensioni confezione	970 x 620 x 390 H mm	
Dimensioni pallet	1300 x 1000 x 1700 H mm	

DATASHEET

Profondità 600 mm

Larghezza 160 mm

ARTICOLO	DESCRIZIONE	GR.	IMBALLO		PREZZO UNITARIO €
			Qtà per conf.	Qtà per pallet	
B IM RK H160 5401	Maniglia presa facilitata per larghezza 160 mm	19	1		
C IM RK D160 6896	Divisorio per larghezza 160 mm	28	1		
D IM LB 12124 1601	Etichetta divisorio 160 mm		1		
E IM LB 12144 0801	Etichetta frontale per L=160 mm		1		

REPLAST

RK

159

DATASHEET

B	
Maniglia per IMRK 6016	120 x 90 H mm
C	
Divisorio trasversale per IMRK 6016	145 x 90 H mm
D	
Foglio 16 etichette per IMRK D160	121 x 24 mm
E	
Foglio 8 etichette per IMRK 6016	121 x 44 mm

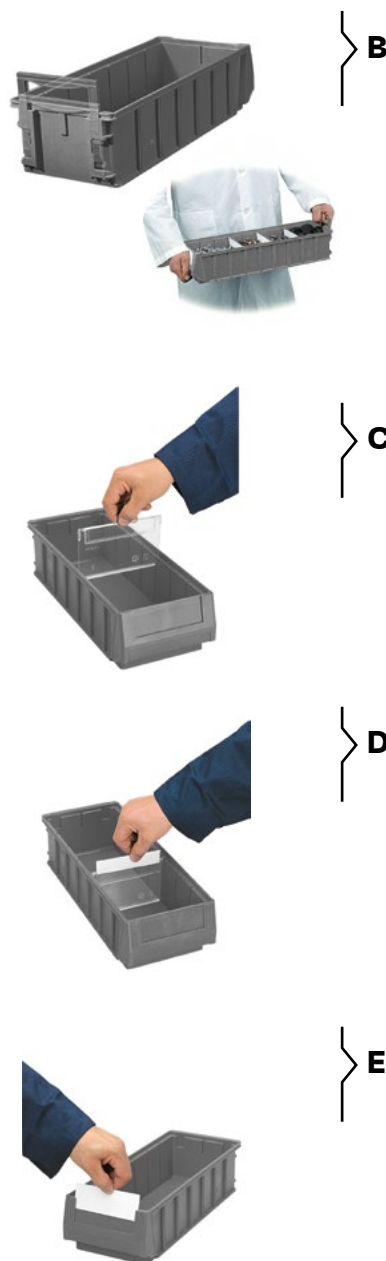

FAMEPLA si riserva il diritto di modificare senza alcun preavviso le caratteristiche dei prodotti. I valori indicati sono nominali, con una tolleranza +/- 1% per le dimensioni, in funzione del materiale, e +/- 3% per il peso.

FAMEPLA
MORE THAN EFFICIENCY

RK